

EW7W5268E5



SV Tvätt-torkmaskin

Bruksanvisning

Faint, illegible text, likely bleed-through from the reverse side of the page.

INNEHÅLL

1. SÄKERHETSINFORMATION.....	3
2. SÄKERHETSINSTRUKTIONER.....	6
3. INSTALLATION.....	7
4. PRODUKTBESKRIVNING.....	11
5. KONTROLLPANELEN.....	11
6. VRED OCH KNAPPAR.....	14
7. PROGRAM.....	16
8. INSTÄLLNINGAR.....	25
9. FÖRE FÖRSTA ANVÄNDNING.....	26
10. DAGLIG ANVÄNDNING - ENDAST TVÄTT.....	26
11. DAGLIG ANVÄNDNING - TVÄTTNING OCH TORKNING.....	30
12. DAGLIG ANVÄNDNING - ENDAST TORKNING.....	32
13. LUDD I MATERIALET.....	33
14. RÅD OCH TIPS.....	33
15. SKÖTSEL OCH RENGÖRING.....	35
16. FELSÖKNING.....	39
17. FÖRBRUKNINGSVÄRDEN.....	43
18. TEKNISKA DATA.....	44
19. TILLBEHÖR.....	44

VI TÄNKER PÅ DIG

Tack för att du köpt en Electrolux-produkt. Du har valt en produkt som för med sig årtionden av yrkeserfarenhet och innovation. Genial och elegant har den utformats med dig i åtanke. Så när du än använder den kan du känna dig trygg med att veta att du får fantastiska resultat varje gång.

Välkommen till Electrolux.

Besök vår webbplats för att:



Få användningsråd, broschyrer, felsökningshjälp och serviceinformation:
www.electrolux.com/webselfservice



Registrera din produkt för bättre service:
www.registerelectrolux.com



Köpa tillbehör, förbrukningsvaror och originalreservdelar till din produkt:
www.electrolux.com/shop

KUNDTJÄNST OCH SERVICE

Vi rekommenderar att originalreservdelar används.

Ha följande uppgifter till hands när du kontaktar serviceavdelningen: Modell, PNC, serienummer.

Informationen står på typskylten.

Varnings-/viktig säkerhetsinformation

Allmän information och tips

Miljöinformation

Med reservation för ändringar.

1. SÄKERHETSINFORMATION

Läs noga de bifogade instruktionerna före installation och användning av produkten. Tillverkaren är inte ansvarig för eventuella personskador eller andra skador som uppkommit som ett resultat av felaktig installation eller användning. Förvara alltid bruksanvisningen på en säker och tillgänglig plats för framtida bruk.

1.1 Säkerhet för barn och handikappade

VARNING!

Risk för kvävning, skador eller permanent invaliditet.

- Denna produkt kan användas av barn från 8 års ålder och uppåt, och av personer med nedsatt fysisk, sensorisk eller mental förmåga, samt personer med bristande erfarenhet och kunskap, om de övervakas eller instrueras beträffande hur produkten används på ett säkert sätt och förstår de risker som är förknippade med användningen.
- Barn mellan 3 och 8 år eller personer med mycket omfattande och komplexa funktionshinder ska inte vara i närheten av produkten om de inte är under uppsikt.
- Barn under 3 år ska inte vistas i närheten utan ständig uppsikt.
- Låt inte barn leka med produkten.
- Håll allt förpackningsmaterial utom räckhåll för barn och kassera det på lämpligt sätt.
- Tvättmedel ska förvaras utom räckhåll för barn.
- Håll barn och husdjur borta från produkten när luckan är öppen.
- Om apparaten har ett barnlås, måste detta aktiveras.
- Barn får inte utföra städning och underhåll av apparaten utan uppsikt.

1.2 Allmän säkerhet

- Ändra inte produktens specifikationer.
- Produkten är avsedd att användas i hushåll och liknande användningsområden som t.ex.:
 - personalkök i butiker, på kontor och andra arbetsmiljöer,
 - av gäster på hotell, motell, bed and breakfast och andra typer av boendemiljöer.;
 - områden för gemensam användning i tvättstugor i flerfamiljshus eller i allmänna tvättrinrättningar.
- Produkten ska installeras som en fristående produkt eller under köksbänken om det finns tillräckligt med plats.
- Produkten får inte placeras bakom en låsbar dörr, en skjutdörr eller en dörr med gångjärnen på motsatt sida så att produkten inte kan öppnas helt.
- Anslut stickkontakten till eluttaget endast i slutet av installationen. Se till att stickkontakten är åtkomlig efter installation.
- Ventilationsöppningarna i botten får ej täppas igen av en matta eller annat som ligger på golvet.
- **WARNING:** Produkten får inte tillföras via en extern kopplingsanordning, såsom timer, eller anslutas till en krets som regelbundet slås på och av med ett verktyg.
- Se till att du har god ventilation i rummet där produkten är installerad, för att undvika att gaser sugts tillbaka in i rummet från produkter som använder gas eller andra bränslen, exempelvis öppna spisar.
- Utloppsluften får inte ledas ut i ett varmlufts rör som leder ut ångor från produkter som förbränner gas eller andra bränslen.
- Vattentrycket under drift vid vatteningångspunkten från utloppsanslutningen måste vara mellan 0,5 bar (0,05 MPa) och 8 bar (0,8 MPa).
- Överskrid inte den angivna maximala tvättmängden 8 kg (se avsnittet "Programöversikt").

- Produkten måste anslutas till vattenledningsnätet med de nya medföljande slanguppsättningarna, eller med andra nya slanguppsättningar som tillhandahålls av auktoriserat servicecenter.
- Gamla slanguppsättningar får inte återanvändas.
- Om nätsladden är skadad måste den bytas av tillverkaren, tillverkarens auktoriserade servicecenter eller personer med motsvarande utbildning, för att undvika elektrisk fara.
- Skrapa bort ludd eller annat från förpackningen som har samlats runtom produkten.
- Plagg som har fläckar av matolja eller annan olja, aceton, alkohol, bensin, fotogen, fläckborttagningsmedel, terpentin, vax och vaxborttagningsmedel skall tvättas separat med lite extra tvättmedel innan de torkas i torktumlaren.
- Använd inte produkten om objekt har blivit nedsmutsade med kemikalier.
- Torka inte otvättade plagg i tvättmaskinen-torktumlaren.
- Torka inte tvätt som innehåller skumgummi (latex), duschmössor, vattentäta textilier, plagg med gummiinlägg och kläder eller kuddar med skumgummifyllning i tvätt-torkmaskinen.
- Sköljmedel och liknande produkter skall användas enligt tillverkarens anvisningar.
- Ta bort alla föremål från produkten som kan fatta eld, såsom tändare eller tändstickor.
- Stäng aldrig av tvätt-torkmaskinen innan torkningen har avslutats, såvida du inte snabbt kan ta ut all tvätt och sprida ut den så att värmen leds bort.
- Den sista delen av programmet sker utan värme (nedkylningscykel) för att säkerställa att plaggen når en temperatur som inte orsakar skador på dem.
- Använd inte högtrycksvattenspray och/eller ånga för att rengöra produkten.

- Rengör produkten med en våt trasa. Använd bara milda rengöringsmedel. Använd inte produkter med slip-effekt, skursvampar, lösningsmedel eller metallföremål.
- Stäng av produkten och koppla bort den från eluttaget före underhåll.

2. SÄKERHETSINSTRUKTIONER

2.1 Installation



Installationen måste överensstämma med gällande nationella bestämmelser.

- Följ installationsinstruktionerna som följer med produkten.
- Installera och använd inte produkten på en plats där temperaturen understiger 0 °C eller där den utsätts för väder och vind.
- Håll alltid produkten vertikalt när den förflyttas.
- Kontrollera att luft kan cirkulera mellan produkten och golvet.
- Ta bort förpackningen och transportbultarna.
- Golvytan, på vilken produkten ska installeras, måste vara plan, stabil, värmebeständig och ren.
- Förvara transportbultarna på ett säkert ställe. Om produkten ska flyttas i framtiden måste de sättas dit igen för att låsa trumman för att förhindra skador på produkten.
- Var alltid försiktig när produkten rör sig eftersom den är tung. Använd alltid skydshandskar och täckta skor.
- Installera eller använd inte en skadad produkt.
- Installera inte produkten där luckan inte kan öppnas helt.
- Ställ in fötterna så att det finns tillräckligt utrymme mellan produkten och golvet.
- Använd ett vattenpass för att kontrollera att produkten står helt vågrätt när den står på platsen där den skall användas. Om den inte gör det kan du justera fötterna tills den gör det.

2.2 Elektrisk anslutning



WARNING!

Risk för brand och elektriska stötar.

- Produkten måste jordas.
- Använd alltid ett korrekt installerat, stötsäkert och jordat eluttag.
- Använd inte grenuttag eller förlängningssladdar.
- Dra inte i anslutningssladden för att koppla bort produkten från eluttaget. Ta alltid tag i stickkontakten.
- Ta inte i anslutningssladden eller stickkontakten med våta händer.
- Denna produkt uppfyller kraven enligt EU:s direktiv.

2.3 Anslutning av vatten

- Orsaka inga skador på vattenslangarna.
- Före anslutning till nya slangar, slangar som inte använts under en längre tid, där reparationsarbete har utförts eller om nya enheter har monterats (vattenmätare, etc.), ska vattnet rinna en stund tills det är rent och klart.
- Kontrollera att det inte finns några synliga vattenläckor under och efter första användningen av maskinen.

2.4 Användning



WARNING!

Det finns risk för personskador, elstöt, brand eller skador på produkten.

- Placera inga lättantändliga produkter eller föremål som är fuktiga med

- lättantändliga produkter i, nära eller på produkten.
- Vidrör inte glasluckan medan ett program är i drift. Glaslet kan bli hett.
- Torka inte skadade plagg som innehåller vaddering eller stoppning.
- Om tvätten har tvättats med ett fläckbortagningsmedel, ska en extra sköjning göras före torkprogrammet.
- Se till att alla metallföremål avlägsnas från tvätten.
- Torka endast textilier som är lämpliga att torka i tvätt-torkmaskinen. Följ anvisningarna på alla klädvårdsetiketter.
- Plastföremål är inte värmebeständiga.
 - Om en tvättboll används, ta bort den innan du startar ett torkprogram.
 - Använd inte tvättboll när du väljer ett NON-STOP-program.



WARNING!

Risk för personskador och skador på produkten föreligger.

3. INSTALLATION



WARNING!

Se säkerhetsavsnittet.

3.1 Uppackning

1. Avlägsna den utvändiga filmen. Använd en kniv vid behov.

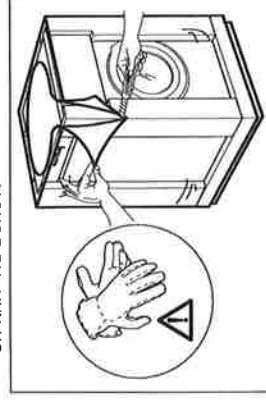

2. Ta bort kartonglocket och friglotten.

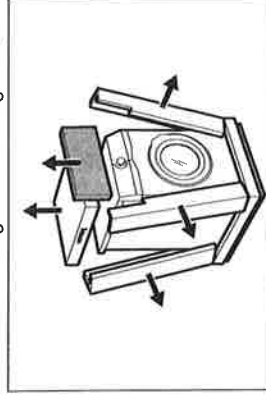

3. Öppna luckan. Ta ut all tvätt ur trumman.

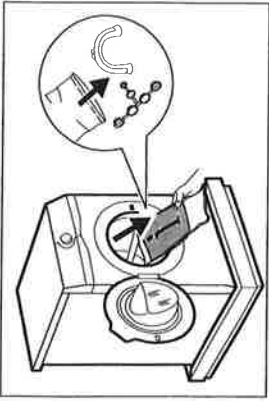

4. Lägg en av frigolitdelarna på golvet under produkten. Lägg maskinen försiktigt ner på ena sidan.



5. Ta bort frigolitskyddet från undersidan. Sätt 6. Ta loss strömkabeln och tömningsslangen ur slanghållarna.

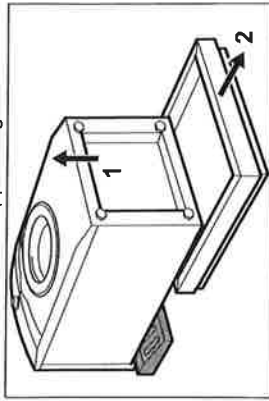

Det kan finnas vatten i tömningsslangen. Det beror på att tvättmaskinen har testats i fabriken.

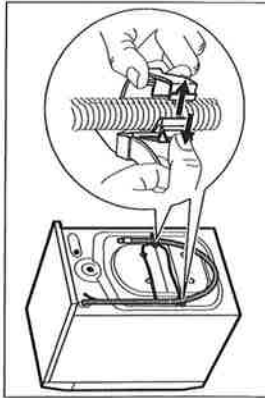

7. Ta bort de tre transportbultarna och dra ut distanserna.

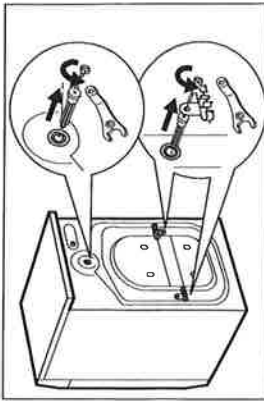

i Vi rekommenderar att du sparar förpackningen och transportbultarna om du vid ett senare tillfälle ska flytta produkten.

3.2 Information angående installation

1. Placering och avvägning

ordentligt på golvet.

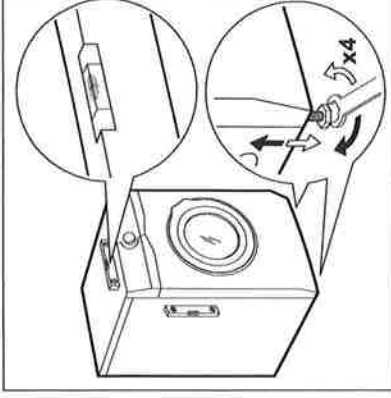

! VARNING!

Justera inte nivån genom att sätta kartong, trä eller motsvarande material under produktens fötter.

2. Tillopps slang



! FÖRSIKTIGHET!

Se till att det inte finns några skador på slangen eller några läckor från kopplingarna. Använd inte en förlängningsslang om tilloppsslangen är för kort. Kontakta kundtjänst för byte av tilloppsslangen.

1. Anslut tilloppslängen på baksidan av produkten.



2. Sätt den på vänster eller höger sida beroende på var vattenkranen sitter.

Kontrollera att tilloppslängen inte är i vertikalt läge.

3. Vid behov, lossa ringmuttern och ställ in den i rätt läge.

4. Anslut tilloppslängen för kallvatten till en kallvattenkran med 3/4-tums gänga.

3. Vattenavlopp

Tömningsslangen ska sitta på en höjd som inte är lägre än 60 cm och inte högre än 100 cm.



Du kan förlänga tömningsslangen till högst 400 cm. Kontakta auktoriserat servicecenter för den andra tömningsslangen och förlängningen.

Det går att ansluta tömningsslangen på två sätt:

1. Gör en U-form med tömningsslangen och dra den runt plastböjen.

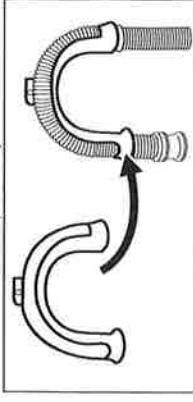

2. På kanten av ett handfat - Fäst plastböjen i vattenkranen eller på väggen.

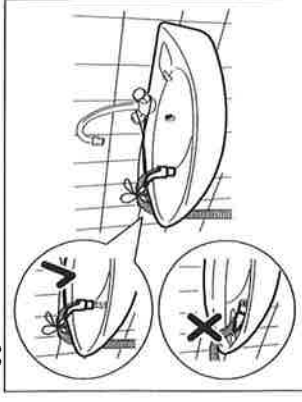

i Se till att plastböjen inte går att flytta när maskinen tömmer ut vattnet och att avloppsslängens ände inte är nersänkt i vattnet. Då kan smutsigt vatten rinna tillbaka in i produkten.

3. Om avloppsslängens ände ser ut så här (se bilden) kan du trycka in den direkt i stigröret.

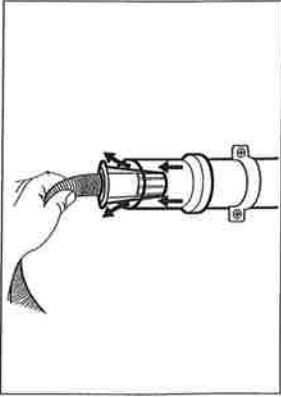

4. Till ett stigrör med ventilationshål - För in tömningsslängens direkt i avloppsröret. Se bilden.

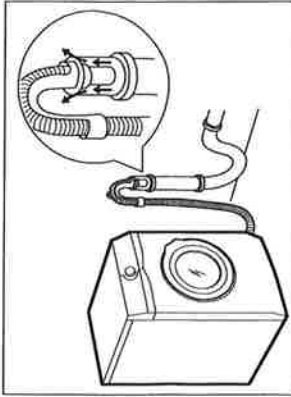

i Änden på tömningsslängens måste alltid vara ventilerad, dvs. avloppsrörets innerdiameter (minst 38 mm - minst 1,5 tum) måste vara större än tömningsslängens yterdiameter.

5. Utan plastböjen, till en avloppsmuff - Sätt avloppsslängens i muffen och dra åt den med en klämma. Se bilden.

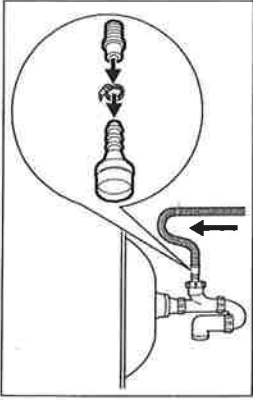

Kontrollera att tömningsslängens gör en loop för att förhindra att partiklar går in i produkten från tvättstället.

6. Fäst slangen direkt till ett inbyggt avloppsrör i rummets vägg och dra åt den med en klämma.

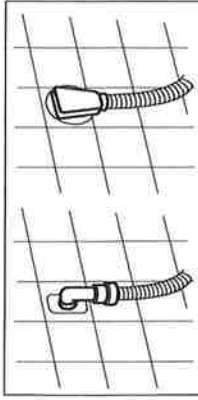

4. PRODUKTBESKRIVNING

4.1 Produktöversikt

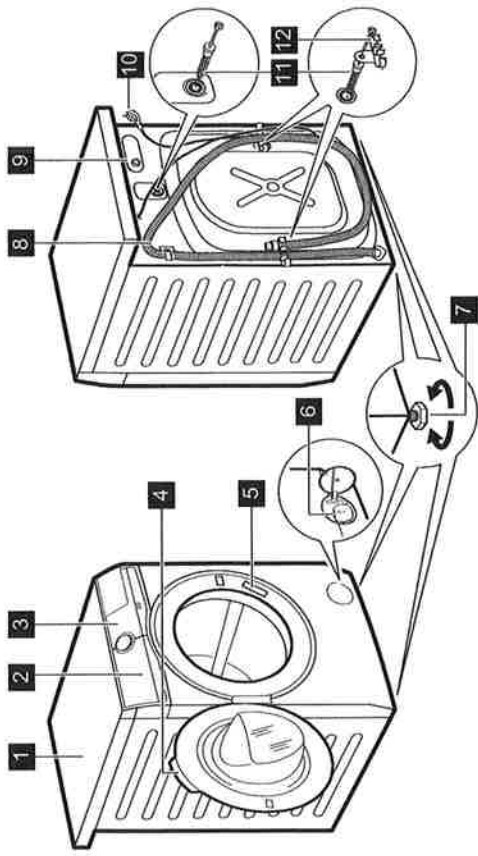

- 1 Bänkskiva
- 2 Tvättmedelsfack
- 3 Kontrollpanel
- 4 Luckhandtag
- 5 Typskylt
- 6 Filter till tömningspump
- 7 Fötter för att få maskinen i nivå

- 8 Tömningssläng
- 9 Tilloppsslängens anslutning
- 10 Nätkabel
- 11 Transportbultar
- 12 Slangstöd

5. KONTROLLPANELEN

5.1 Specialfunktioner

Din nya tvätt-torkmaskin uppfyller alla krav för en effektiv behandling av din tvätt med låg vatten-, energi- och tvättmedelsförbrukning samtidigt som kläderna hanteras varsamt.

- **FreshScent-systemet** ger, tack vare det nya ångprogrammet **FreshScent** den perfekta lösningen för uppfärsching av de mest ömtåliga plaggen utan att behöva tvätta dem. Använd den delikata doften som utvecklats exklusivt av **ELECTROLUX** för att få en trevlig känsla av

"nytvättat" och för att avlägsna lukt och skynklor.

- Tack vare **Soft Plus-alternativet** sprids sköljmedlet jämt över tvätten och tränger djupt in i fibrerna, vilket ger en perfekt mjukhet.
- **SensiCare-systemet** känner av tvättmängden och fästställer tvättiden på 30 sekunder. Tvättprogrammet är anpassat efter tvättmängden och typ av material utan att för den skull förbruka mer tid, energi eller vatten än nödvändigt.

5.2 Beskrivning av kontrollpanelen

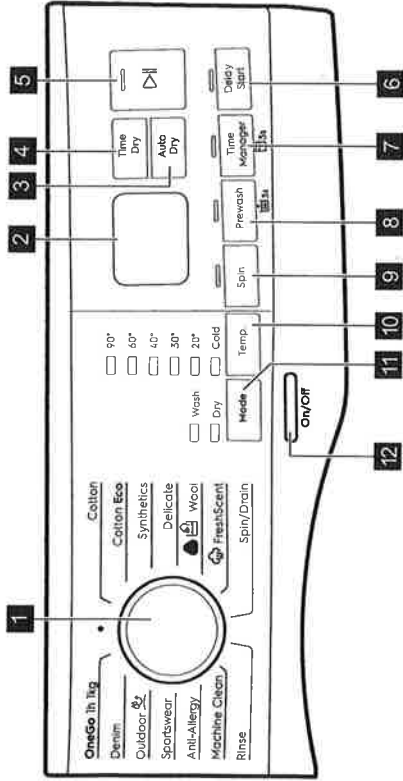

i De permanenta alternativen ställs in genom att hålla inne lämplig knapp i minst 3 sekunder.

- 1 Programväljare
- 2 Display
- 3 Automatisk torkning (Auto Dry) touch-knapp
- 4 Time Dry (Tid) touch-knapp
- 5 Start/Paus touch-knapp
- 6 Fördröja start touch-knapp
- 7 Time Manager touchknapp och permanent Barnlåsalternativ 3s
- 8 Förtvätt touchknapp och permanent Extra Skölj-alternativ 3s
- 9 Centrifugering touch-knapp
- 10 Temperatur touch-knapp
- 11 läge touch-knapp:
 - Tvätt
 - Torkning
- 12 På/Av (On/Off) tryckknapp **On/Off**

5.3 Display

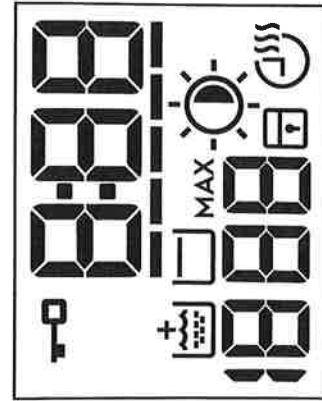

Indikatorlampa för lucklås.



Den digitala indikatorn kan visa:

- Programtid (t.ex. **2:10**, tvätt- och/eller torkfas).
- Fördröjd tid (t.ex. **2h**).
- Programslut (**000**).
- Varningskod (t.ex. **E20**).
- Felindikator (— — —).

Time Manager-indikator.



Indikator för extra sköljning.



Centrifugeringsområdet:

Indikatorlampa för centrifugeringshastighet

- — — Indikator för ingen centrifugering. Centrifugeringen är avstängd.



Indikator för Sköljstopp.



Efter SensiCare System-detektionen blinkar den när tvättmängden överstiger den maximalt angivna tvättmängden för valt program. Se avsnittet "SensiCare System tvättmängdsdetektion".



Automatisk torkning (Auto Dry)-indikator:

- Stryktorr
- Skäptorr
- Extra torr



Indikatorlampa för barnlås.



Time Dry (Tid)-indikatorlampa.

5.4 Flerspråkiga etiketter

Fästbara etiketter på olika språk levereras med maskinen.

Önskad etikett kan fästas bredvid programvredet.

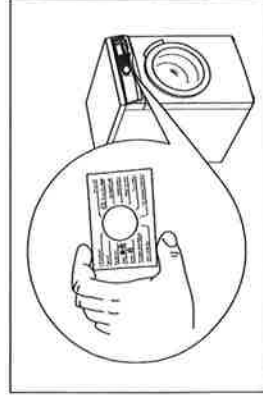

6. VRED OCH KNAPPAR

6.1 Inledning



Alternativen/funktionerna går inte att välja med alla tvättprogram. Kontrollera kompatibiliteten mellan funktionerna och tvättprogrammen i "Programöversikt". En funktion kan utesluta en annan, i det här fallet låter inte maskinen dig ställa in inkompatibla alternativ/funktioner.

6.2 På/Av (On/Off) On/Off

Tryck på den här knappen i några sekunder för att aktivera eller avaktivera produkten. Två olika ljud hörs när man slår på eller stänger av maskinen.

Eftersom Standby-funktionen automatiskt stänger av maskinen efter några minuter för att minska energiförbrukningen kan du behöva slå på den igen.

För mer information, se Standby-avsnittet i kapitlet Daglig användning.

6.3 läge Mode

Tack vare den här knappen kan ett program utföra:

- **Endast tvättning:** Tvätt-indikatorn är tänd (standardläge).
- **Tvättning och torkning:** Tvätt- och Torkning-indikatorerna är tända.
- **Endast torkning:** Torkning-indikatorn är tänd.

6.4 Temperatur Temp.

När du väljer ett tvättprogram föreslår maskinen automatiskt den förinställda temperaturen för programmet.

Tryck på den här knappen för att ändra vattentemperaturen.

Indikatorn för inställd temperatur tänds.

Indikator Kall motsvarar kallt vatten.

6.5 Centrifugering Spin

När du ställer in ett program ställer maskinen automatiskt in maximal centrifugeringshastighet, förutom för programmet Denim. Med den här funktionen kan du sänka den förinställda centrifugeringshastigheten.

Tryck upprepade gånger på den här knappen för att:

- **Minska centrifugeringshastigheten.** Displayen visar endast tillgängliga centrifugeringshastigheter för inställt program.
- Ytterligare centrifugeringsalternativ

Ingen centrifugering ---

Ställ in den här funktionen för att inaktivera alla centrifugeringsfaser. Maskinen utför endast tömningsfasen för valt tvättprogram. Ställ in funktionen för mycket ömtåliga plagg. Sköjfasen använder mer vatten för vissa tvättprogram

- Aktivera funktionen **Sköljstopp** . Den sista centrifugeringen utförs ej. Maskinen tömmer inte det sista sköljvattnet för att tvätten inte ska skrynklas. Tvättprogrammet stannar med vatten i trumman.

Indikatorn för visas på displayen. Luckan är låst och trumman snurrar med jämna mellanrum för att tvätten ska bli mindre skrynklig. Du måste tömma ut vattnet för att kunna låsa upp luckan.

Om du trycker på Start/Paus knappen utför maskinen centrifugeringsfasen och tömmer ut vattnet.



Maskinen tömmer ut vattnet automatiskt efter cirka 18 timmar.

6.6 Förtvätt Prewash

Med den här funktionen kan du lägga till en förtvättfas till ett tvättprogram.

Motsvarande indikatorlampa ovanför knapparna tänds.

- Använd den här funktionen för att lägga till en förtvätt i 30 °C före tvättfasen.

Det här alternativet rekommenderas för hårt smutsad tvätt, särskilt om den innehåller sand, damm, lera och andra fasta partiklar.



Funktionen kan lägga till tid till programlängden.

6.7 Permanent inställning av extra sköljning 3s

Med det här alternativet kan du ha funktionen för extra sköljning på permanent när du ställer in ett nytt program.

Aktivera/avaktivera funktionen genom att hålla inne Förtvätt-knappen i 3 sekunder tills indikatorlampan för tänds/släcks.

När den är aktiverad kommer maskinen att gå tillbaka till det här alternativet när du stängt av det eller ändrar/återställer programmet.



Funktionen lägger till tid till programlängden.

6.8 Time Manager

Med detta alternativ kan du minska programmets varaktighet beroende på mängden tvätt och graden av nedsmutsning.

När du ställer in ett tvättprogram visas standardlängden och -----streck.

Tryck på Time Manager-knappen för att minska programtiden efter dina behov. Displayen visar den nya programtiden och strecken minskar efter hand:

----- passar för en full maskin med normalt smutsad tvätt.

----- ett snabbprogram för full maskin med lätt smutsad tvätt.

----- mycket snabbt program för en liten tvättmängd med lätt smutsad tvätt (max. halv maskin).

- det kortaste programmet för att fräscha upp en liten mängd tvätt.

Time Manager är endast tillgänglig med programmen i tabellen.

Indikator	Bomull	Cotton Eko	Syntet
-----1)	■	■	■
-----	■	■	■
-----	■	■	■
-----	■	■	■
-----	■	■	■
-----	■	■	■

1) Standardlängd för alla program.

Time Manager med ångprogram

När du ställer in ett ångprogram, tillåter den här knappen att välja tre ångnivåer och programvaraktigheten minskas enligt följande:

- ----- : maximal.
- ---- : medel.
- - : lägsta möjliga.

6.9 Barnlås 3s

Med den här funktionen kan du förhindra att barnen leker med kontrollpanelen.

Aktivera/avaktivera funktionen genom att hålla inne Time Manager-knappen tills indikatorlampan för tänds/släcks.

När den är aktiverad kommer maskinen att gå tillbaka till det här alternativet när du stängt av det eller ändrar/återställer programmet. Om du trycker på en knapp blinkar -indikatorn för att indikera att knapparna är avaktiverade.

6.10 Time Dry (Tid) Time Dry

Tryck på den här knappen för att ange den tid som passar textillerna som du

ska torka (se tabellen "Tidsbestämd torkning"). På displayen visas det valda värdet.



Varje gång du trycker på knappen ökar torktiden med 5 minuter.

i Du kan inte välja alla tider för olika typer av textilier.

6.11 Automatisk torkning (Auto Dry) **Auto Dry**

Tryck på den här knappen för att ställa in en av de automatiska torrhetsnivåerna som maskinen föreslår.

På displayen tänds relevant torkningsindikator:

-  **Stryktoirt:** tvätt som ska strykas.
-  **Skåptorr:** tvätt som ska läggas in i skåp.
-  **Extra torr:** tvätt som ska torkas helt.

i Du kan inte välja alla automatiska nivåer för alla typer av textilier.

7. PROGRAM

7.1 Programöversikt

Program	Standardtemperatur	Temperaturvariation	Referenshastighet för centrifugering	Max. tvättmängd	Programbeskrivning (Typ av tvätt och smuts)
Tvättprogram					
Bomull	40 °C	90 °C - Kall	1600 varv/ minut (1600: 400 varv/ minut)	8 kg	Vit och färgad bomull. Normalt, mycket eller lätt smutsad.

6.12 Fördroja start **Delay Start**

Med det här alternativet kan du fördroja programstarten till en bättre lämpad tidpunkt.

Tryck upprepade gånger på knappen för att ställa in önskad fördrojning. Tiden ökar i steg om 1 timme upp till 20 timmar.





Motsvarande indikatorlampa ovanför knapparna tänds.

Displayen visar den valda fördrojda tiden. När du har tryckt på Start/Paus -knappen börjar maskinen nedräkningen och luckan låses.

6.13 Start/Paus

Tryck på Start/Paus -knappen för att starta, pausa eller avbryta ett program.

Program	Standardtemperatur	Temperaturvariation	Referenshastighet för centrifugering	Max. tvättmängd	Programbeskrivning (Typ av tvätt och smuts)
Cotton Eko ¹	40 °C 60 °C - 40 °C		1600 varv/ minut (1600: 400 varv/ minut)	8 kg	Vit bomull och färgäta bomull. Normalt smutsad tvätt. Energiförbrukningen minskar och programmets tvättfas förlängs.
Syntet	40 °C 60 °C - Kall		1200 varv/ minut (1200: 400 varv/ minut)	3 kg	Synteflagg eller blandade material. Normalt smutsad tvätt.
Fintvätt	40 °C 40 °C - Kall		1200 varv/ minut (1200: 400 varv/ minut)	3 kg	Ömtåliga material som akryl, viskos och blandade material måste fintvättas. Normalt smutsad tvätt.
 Ylle	40 °C 40 °C - Kall		1200 varv/ minut (1200: 400 varv/ minut)	1.5 kg	Ylle som går att tvätta i maskinen, handtvättbar ylle och andra material med sym-bolen "handtvätt" 2)

Program Standardtemperatur Temperaturvariation	Referenshastighet för centrifugering Centrifugeringshastighetsintervall	Max. tvättmängd	Programbeskrivning (Typ av tvätt och smuts)
Angprogram  med FreshScent-system			<p>Angprogram kan användas för att minska skrynklor och lukt³⁾ på kläder som bara behöver fräschas upp och där man kan undvika tvättning. Tygets fibrer slappnar av och strykningen går enklare. När ett program är klart ska man snabbt ta ut kläderna ur trumman⁴⁾. Angprogram innehåller inte någon hygien tvätt. Kör inte följande typ av plagg på något av dessa program:</p> <ul style="list-style-type: none"> • Plagg som inte är lämpade för torktumlning. • Alla plagg med delar av plast, metall, trä eller liknande. <p>ELECTROLUX doft. Om du använder den här speciella milda doften kommer din tvätt att dofta som nyvättad: håll en dosflaska i facket  och kör ett ångprogram. Minska doftdosen vid mindre tvättmängd. Med Time Manager-knappen kan programtiden minskas om man har lagt i plagg som märkts med tvätt i lägre temperaturer.</p> <p>GÖR INTE SÅ HÄR:</p> <ul style="list-style-type: none"> • Torktumla plagg behandlade med doft. Effekten dunstar bort. • Använd en doft med annat syfte än de som beskrivs här. • Använd doften på nya plagg. Nya kläder kan innehålla rester av ytbehandlingar som inte är kompatibla med doften. <p> Flaskor med doften finns på ELECTROLUX webbshop eller hos auktoriserad återförsäljare.</p>
FreshScent		1 kg	<p>Vit-/kulörtvätt, syntet tvätt, fintvätt. Ett kort och skonsamt ångprogram för att fräscha upp vardagsplagg, men även ömtåliga plagg med paljetter, spets etc. Vid mindre tvättar kan programtiden minskas ännu mer med Time Manager-alternativet.</p> <p> WARNING! Använd inte det här programmet med ylle och andra plagg som är märkta med endast kemtvätt.</p>
Centrifugering/tömning		1600 varv/ minut (1600: 400 varv/ minut)	För att centrifugera tvätten och tömma ut vattnet i trumman. Alla material förutom ylle och ömtåliga material.

Program Standardtemperatur Temperaturvariation	Referenshastighet för centrifugering Centrifugeringshastighetsintervall	Max. tvättmängd	Programbeskrivning (Typ av tvätt och smuts)
Sköjning	1600 varv/ minut (1600: 400 varv/ minut)	8 kg	<p>Alla material, förutom ylle och mycket ömtåliga material. Program för sköjning och centrifugering. Centrifugeringsstandardhastighet är den som används för vit-/kulörtvättprogrammen. Minska centrifugeringshastigheten efter typ av tvätt. Vid behov, ställ in alternativet Extra Sköjning för ytterligare sköjningar. Med en låg centrifugeringshastighet sköljer maskinen skonsamt och centrifugerar en kort stund.</p>



Maskinrengöring 60 °C	1200 varv/ minut (1200: 400 varv/ minut)		<p>Underhållsprogram med varmt vatten för att rengöra och fräscha upp trumman och för att avlägsna rester som kan orsaka lukt. Använd detta program en gång i månaden för bästa resultat. Töm trumman innan du kör programmet. I tvättfasens utrymme i tvättmedelsfacket, sätt filken i upprätt läge. Håll en kopp klorin blekmedel eller tvättmaskinsrengörare i tvättfasens utrymme. ANVÄND INTE båda tillsammans.</p>
--------------------------	---	--	---



Efter trumrengöringen, kör en sköjningscykel med tom trumma, bara vatten och utan tvättmedel för att avlägsna eventuella rester av blekmedlet.

Om du ställer in det här programmet med Torkning aktiveras antiluddfunktionen. Se kapitlet "Ludd i kläderna".

Anti-Allergy 60 °C	1600 varv/ minut (1600: 400 varv/ minut)	8 kg	<p>Vita bomullsplagg. Detta program tar bort mikroorganismer tack vare en tvättfas med en temperatur över 60 °C under några minuter. Detta hjälper till att ta bort bakterier, mikroorganismer och partiklar. En ytterligare sköjningsfas säkerställer avlägsnande av tvättmedelsrester och pollen/allergiframkallande ämnen. Tvättfasen blir på det sättet mer effektiv.</p>
-----------------------	---	------	--

Program	Standardtemperatur	Temperaturvariation	Referenshastighet för centrifugering	Max. tvättmängd	Programbeskrivning (Typ av tvätt och smuts)
Sportkläder 30 °C 40 °C - Kall	1200 varv/ minut (1200; 400 varv/ minut)	3 kg	Sportplagg i syntetmaterial. Detta program är utformat för att skonsamt tvätta moderna sportkläder men är även lämpligt för gym-, cyklings- eller joggingkläder och liknande plagg.		
 Outdoor 30 °C 40 °C - Kall	1200 varv/ minut (1200; 400 varv/ minut)	2 kg	 Använd inte sköljmedel och se till att det inte finns någon sköljmedelsrest kvar i tvättmedelsfacket.		Ytterkläder, tekniska jackor, sportjackor, vattentäta jackor och jackor som andas, skajjackor med löstagbar fleece eller innerfoder.  Genom att utföra en non-stop tvätt- och torkprogram, fungerar torkningsfasen också som vattenavvisande konservator. Se till att plaggets skötselråd tillåter torktumling.
Denim 30 °C 40 °C - Kall	1200 varv/ minut (1200; 400 varv/ minut)	3 kg	Specialprogram för denimplagg med fintvättas för att minimera att färgerna bleknar och att det blir fläckar efter tvättmedlet. För bättre resultat rekommenderar vi att man minskar tvättmängden.		
OneGo 1h 30 °C 40 °C - 30 °C	1200 varv/ minut (1200; 400 varv/ minut)	1 kg	Blandade material (bomull och syntet). Komplet kortprogram för att tvätta och tor- ka en tvätt på upp till 1 kg. Programmet varar bara i 1 timme.		

Program	Standardtemperatur	Temperaturvariation	Referenshastighet för centrifugering	Max. tvättmängd	Programbeskrivning (Typ av tvätt och smuts)

• Återställ position. Displayen visar bara streck.

1) **Energisparprogrammet för vit-kulörtvätt.** Det här programmet på 60 °C med en tvättmängd på 8 kg är referensprogram för de data som anges på energietiketten enligt direktivet 96/60/EC. Med det här programmet får du ett bra tvättrésultat med minskad energiförbrukning. Programmet tvättas har förlängts.

2) Under det här programmet roterar trumman sakta för en skonsam tvätt. Det kan verka som om trumman roterar felaktigt eller inte roterar alls.

3) Ångprogram tar inte bort starka lukter.

4) I slutet av ångprogrammet kan tvätten vara lite fuktig. Häng upp plaggen en liten stund.

Programfunktioner kompatibilitet

Program	Spin Centrifugering	Ingen centrifugering	Prewash Förtvätt	Time Manager	Delay Start Fördroja start
Bomull	■	■	■	■	■
Cotton Eko	■	■	■	■	■
Syntet	■	■	■	■	■
Fintvätt	■	■	■	■	■
 Ylle	■	■	■	■	■

7.2 Woolmark Appareil Care - Blå

under förutsättning att plaggen tvättas enligt anvisningarna på klädvårdsetiketten och enligt anvisningarna från tillverkaren av denna tvättmaskin. M1664

- Torktumlarens ylleprogram har testats och godkänts av The Woolmark Company. Programmet är lämpligt för torkning av ylleplagg som är märkta med handtvätt, förutsatt att plaggen tvättas i ett Woolmark-godkänt handtvättprogram och torktumlas enligt tillverkarens anvisningar. M1664



- Maskinens ylleprogram har testats och godkänts av The Woolmark Company för tvätt av maskintvätt av ylleplagg märkta som "handtvätt",

I Storbritannien, Irland, Hong Kong och Indien är Woolmark-symbolen ett certifieringsmärke.

7.3 Automatisk torkning

Torrhetsgrad	Material	Stoppa in i ma- skinen
☼(1) Extra Torr För frottémateriäl	Bomull och linne (morgonrockar, badhand- dukar osv.)	upp till 4 kg
☼(1)	Jeansplagg	upp till 3 kg
☼(1) Skåptorr²⁾ För plagg som ska läggas in i skåpet	Bomull och linne (morgonrockar, badhand- dukar osv.)	upp till 4 kg
	Syntet och blandade ma- teriäl (tröjor, blusar, underkläder, hushålls- och sänglinne)	upp till 3 kg
	Ömtåliga materiäl (akryl, viskos och ömtåliga blandade materiäl)	upp till 2 kg
	Ylle (yllejumprar)	upp till 1 kg
	Sportplagg för utomhus- bruk (Ytterkläder, tekniska jack- or, sportjackor, vattentäta jackor och jackor som an- das, skajjackor)	upp till 2 kg
	Jeansplagg	upp till 3 kg
	Sportkläder	upp till 3 kg

Program	Spin Centrifugering	Ingen centrifugering	Prewash Förvätt	Time Manager	Delay Start Fördröja start
FreshScent	■	■	■	■	■
Centrifugering/tömning	■	■ ¹⁾	■	■	■
Sköljning	■	■	■	■	■
Maskinrengöring	■	■	■	■	■
Anti-Allergy	■	■	■	■	■
Sportkläder	■	■	■	■	■
Outdoor	■	■	■	■	■
Denim	■	■	■	■	■
OneGo 1h 1kg	■	■	■	■	■

1) Om du ställer in funktionen Ingen centrifugering, töms bara vattnet ur.

Torrhetsgrad	Material	Stoppa in i maskinen
Stryktorrt Lämpligt för strykning	Bomull och linne (lakan, bordsdukar, skjortor osv.)	upp till 4 kg

- Även tillgänglig med Anti-Allergy- och Cotton Eko-programmet.
- Information till provanstalter** Testprestanda, i enlighet med EN 50229 måste utföras med en FÖRSTA torkningsmängd med max deklarerad torkningskapacitet (mängdens sammansättning enligt EN61121) genom att ställa in programmet AUTOMATISKT SKAPTORRT för Cotton Eko. Den ANDRA torkningsmängden med återstående mängd måste testas genom att välja programmet för AUTOMATISKT SKAPTORRT för Cotton Eko.

7.4 Tidsinställd torkning

Torrhetsgrad	Material	Tvätt mängd (kg)	Cent- rifu- ge- ring- shas- tig- het varv/ mi- nut	Föreslagen varaktighet (min)
Extra Torrt För frottämateri- al	Bomull och linne (morgonrockar, badhanddukar osv.)	4	1600	180 - 200
		2	1600	90 - 110
		1	1600	60 - 70
Jeansplagg		3	1200	155

Torrhetsgrad	Material	Tvätt mängd (kg)	Cent- rifu- ge- ring- shas- tig- het varv/ mi- nut	Föreslagen varaktighet (min)
Skåptorrt För plagg som ska läggas in i skåpet	Bomull och linne (morgonrockar, badhanddukar osv.)	4	1600	170 - 190
		2	1600	80 - 100
		1	1600	50 - 60
	Syntet och blandade material (tröjor, blusar, underkläder, hushålls- och sänglinne)	3	1200	130 - 145
		1	1200	45 - 55
	Fintvätt (akryl, viskos och ömtåliga blandade material)	2	1200	150
	Ylle (yllejumprar)	1	1200	170 - 190
	Sportplagg för utomhusbruk (Ytterkläder, tekniska jackor, spor- tjackor, vattentäta jackor och jackor som andas, skaljackor)	2	1200	160
	Jeansplagg	3	1200	145
	Sportkläder	3	1200	140
Stryktorrt Lämpligt för strykning	Bomull och linne (lakan, bordsdukar, skjortor osv.)	4	1600	100 - 120
		2	1600	60 - 80
		1	1600	40 - 50

8. INSTÄLLNINGAR

8.1 Ljudsignaler

Den här produkten kommer med olika akustiska signaler som aktiveras när:

- Du slår på produkten (särskild kort ljudsignal).
- Du stänger av produkten (särskilt kort ljudsignal).
- Du trycker på knapparna (klickande ljud).
- Du gör ett felval (3 korta ljud).

- Programmet är klart (ljudsignal i cirka 2 minuter).
- Produkten fungerar inte korrekt (korta ljudstötter i cirka 5 minuter).

Inaktivera/aktivera ljudsignalerna när programmet är klart genom att trycka på Mode- och Temp.-knapparna samtidigt i 2 sekunder. Displayen visar On eller Off.



Om du avaktiverar ljudsignalerna fortsätter de att låta när det är fel på produkten.

9. FÖRE FÖRSTA ANVÄNDNING

1. Se till att det finns el och att vattenkranen är öppen.
2. Häll 2 liter vatten i tvättmedelsfacket märkt med .

Då aktiveras törrningssystemet.

3. Häll en liten mängd tvättmedel i facket märkt med .

4. Ställ in och starta ett program för bomull vid högsta temperaturen utan tvätt i trumman.

Detta tar bort all möjlig smuts från trumman och baljan.

10. DAGLIG ANVÄNDNING - ENDAST TVÄTT



VARNING!
Se säkerhetsavsnitten.

10.1 Aktivera produkten

1. Sätt i stickkontakten i eluttaget.
2. Öppna vattenkranen.
3. Tryck på På/Av (On/Off)-knappen i några sekunder för att aktivera produkten.

En kort signal hörs.

10.2 Lägga i tvätt

1. Öppna luckan.
2. Skaka plaggen innan du lägger i dem i maskinen.
3. Lägg in tvätten i trumman, ett plagg i taget.

Lägg inte i för mycket tvätt i trumman.

4. Stäng luckan ordentligt.

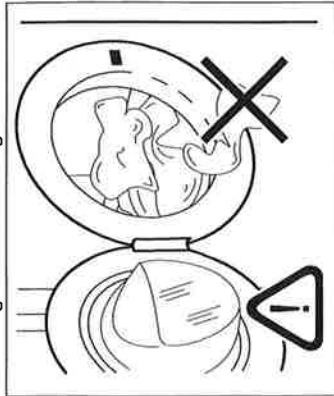

FÖRSIKTIGHET!

Se till att ingen tvätt fastnar mellan luckan och tätningen för att undvika läckage eller skada på tvätten.



Följ alltid instruktionerna på tvättmedelsförpackningarna, men vi rekommenderar dock att du inte överskrider den angivna maxnivån (**MAX**). Denna mängd garanterar bästa tvättresultat.



Efter ett tvättprogram ska eventuella tvättmedelsrester tas bort från tvättmedelsfacket.

10.4 Kontrollera tvättflikens läge

1. Dra ut tvättmedelsfacket så långt det går.

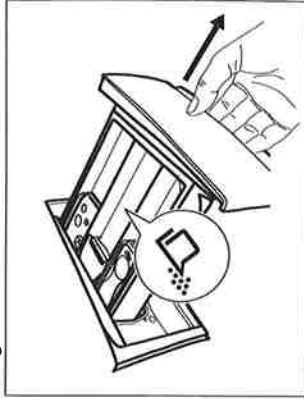

2. Tryck ner spaken för att ta ut facket.
3. Vänd fliken uppåt om du ska använda pulvertvättmedel.
4. Vänd fliken nedåt om du ska använda flytande tvättmedel.

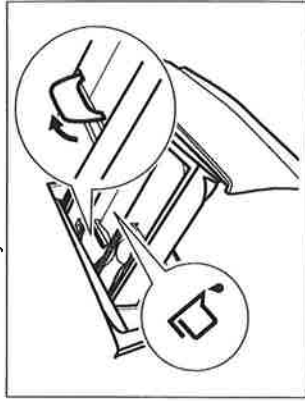

Med fliken i läget **NEDÅT**:

- Använd inte geleaktigt eller tjockt flytande tvättmedel.
- Överskrider inte dosen för flytande tvättmedel som anges på fliken.
- Ställ inte in förtvättfasen.

- Ställ inte in funktionen för dröjd start.
5. Mät upp tvätt- och sköjmedel.
 6. Stäng tvättmedelsfacket försiktigt.

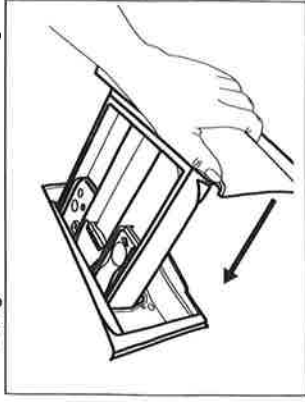

Se till att fliken inte orsakar en tilltäppning när du stänger facket.



10.5 Inställning av program

1. Vrid programvredet för att välja önskat tvättprogram.
Indikatorlampan för Tvätt-knappen tänds. Indikatorlampan för Start/Paus  knappen blinkar. Displayen visar en indikativ programlängd och maximal tvättmängd.
2. Tryck på motsvarande knappar för att ändra temperaturen och/eller centrifugeringshastigheten.
3. Ställ vid behov in en eller flera funktioner genom att trycka på motsvarande knappar. Knapparna tänds på displayen och angiven information ändras därefter.



Om ett val inte är möjligt, hörs en ljudsignal och displayen visar - - -.

10.6 Starta ett program

Tryck på Start/Paus -knappen för att starta programmet. Det går inte att starta programmet när knappens indikatorlampa är släckt och inte blinkar (till exempel om luckan är öppen). Motsvarande indikator slutar blinka och fortsätter lysa med fast sken. Programmet startar och luckan låses. På displayen visas indikatorn .

 Tömningspumpen kan vara aktiv strax innan produkten fylls med vatten.



10.7 Starta ett program med fördröjd start

1. Tryck på Fördröjda start-knappen flera gånger tills displayen visar önskad fördröjningstid. Indikatorn tänds.
2. Tryck på Start/Paus -knappen. Luckan låses och nedräkningen för fördröjd start börjar. På displayen visas indikatorn .

När nedräkningen är klar startar programmet automatiskt.



Annullera fördröjd start efter det att nedräkningen påbörjats

Avbryta den fördröjda starten:

1. Tryck på Start/Paus -knappen för att sätta maskinen på paus. Motsvarande indikator blinkar.
2. Tryck på Fördröjda start-knappen tills displayen visar .
3. Tryck på Start/Paus -knappen en gång till för att starta programmet omedelbart.

Ändring av fördröjd start efter det att nedräkningen påbörjats

Ändra den fördröjda starten:

1. Tryck på Start/Paus -knappen för att sätta maskinen på paus. Motsvarande indikator blinkar.
2. Tryck på Fördröjda start-knappen flera gånger tills displayen visar önskad fördröjningstid.
3. Tryck på Start/Paus -knappen en gång till för att starta ny nedräkning.

10.8 SensiCare System detektion av tvättmängd

 Programtiden i displayen visas för en **medium/full** laddning.

När du har tryckt på Start/Paus -knappen startar SensiCare System detektionen av tvättmängden:

1. Produkten känner av tvättmängden under de första 30 sekunderna. Under den här fasen spelar Time Manager-fälten , som är placerade under tidssiffrorna, en liten animering och trumman roterar sakta.
2. Programtiden kommer att justeras därefter och kan förlängas eller förkortas. Efter 30 sekunder börjar vatten fyllas på.

I slutet av tvättmängdsdetektionen, **om det är för mycket tvätt i trumman**, blinkar **MAX**-indikatorlampan på displayen:

I det här fallet är det möjligt att pausa produkten under 30 sekunder och ta bort några plagg.

När dessa plagg har tagits bort trycker du på Start/Paus -knappen för att starta programmet igen. SensiCare-fasen kan upprepas upp till tre gånger (se punkt 1).



VIKTIGT! Även om inte tvättmängden inte minskas startar tvättprogrammet trots för mycket tvätt i trumman. Då kan inte bästa möjliga tvättresultat garanteras.

 Cirka 20 minuter efter programstarten kan tvättiden ändras igen beroende på tvättens förmåga att absorbera vatten.



 SensiCare-detektionen utförs bara med kompletta tvättprogram och om programlängden inte har reducerats med Time Manager-knappen.

10.9 Avbryta ett program och ändra funktionerna

När programmet är igång kan du bara ändra **vissa** funktioner:

1. Tryck på Start/Paus -knappen. Motsvarande indikator blinkar.
2. Andra funktionerna. Den angivna informationen på displayen ändras därefter.
3. Tryck på Start/Paus -knappen igen.

Tvättprogrammet fortsätter.

 För att starta programmet igen, se till att programvredet är i korrekt position på det avbrutna programmet och att indikatorn för Start/Paus -knappen blinkar.

10.10 Avbryta ett pågående program

1. Tryck på På/Av (On/Off)-knappen för att avbryta programmet och stänga av produkten.
2. Tryck på På/Av (On/Off)-knappen igen för att slå på produkten.

 Om SensiCare-systemet har avslutats och vattenpåfyllningen redan har startat, startar det nya programmet **utan att på nytt använda SensiCare-systemet**. Vattnet och tvättmedlet töms inte för att undvika rester. Displayen visar maximal programtid och uppdateras efter cirka 20 minuter efter att det nya programmet har startat.

Det finns också ett annat sätt att avbryta:



1. Vrid väljarevredet till • "Reset"-läge.
2. Vänta i 1 sekund. Displayen visar .

Nu kan du ställa in ett nytt tvättprogram.

10.11 Öppna luckan - Lägga in fler plagg

 Om temperaturen och nivån på vattnet i trumman är för hög och/eller trumman fortfarande roterar kan du inte öppna luckan.

Luckan är låst medan ett program eller fördröjd start pågår.

1. Tryck på knappen Start/Paus . Tillhörande kontrollampa för låst lucka släcks på displayen.
2. Öppna luckan. Ta bort eller lägg till alternativt om så behövs.
3. Stäng luckan och tryck på Start/Paus -knappen.

Programmet eller den fördröjda starten fortsätter.

10.12 Program klart

När programmet är klart stannar produkten automatiskt. Ljudsignaler hörs (om de är aktiverade). På displayen visas .

Kontrolllampan för Start/Paus -knappen släcks.

Luckan låses upp och indikatorn  släcks.



1. Tryck på knappen På/Av (On/Off) för att stänga av produkten. Fem minuter efter att programmet avslutats stänger energisparfunktionen automatiskt av produkten.

 När du slår på produkten igen visas slutet på det senast inställda programmet på displayen. Vrid programvredet för att ställa in ett nytt program.

2. Ta ut tvätten ur produkten.
3. Kontrollera att trumman är tom.
4. Låt luckan och tvättmedelsfacket stå på glänt för att undvika mögelbildning och dålig lukt.
5. Stäng vattenkranen.



10.13 Tömma ut vattnet när ett program är klart

Om du har valt ett program eller en funktion som inte tömmer ut vattnet efter den sista sköjningen, avslutas programmet, men:

- Tiden visar  och displayen visar att luckan är låst .
- Indikatorlampan för Start/Paus  knappen börjar blinka.
- Trumman roterar fortfarande regelbundet för att undvika att tvätten skrynklas.
- Luckan förblir låst.
- Du måste tömma ut vattnet för att kunna öppna luckan:

1. Tryck vid behov på Centrifugering-knappen för att minska centrifugeringshastigheten som produkten föreslår.
2. Tryck på Start/Paus -knappen: produkten tömmer ut vattnet och centrifugerar.

Indikatorn för Sköjlstopp  försvinner.

-  Om du har ställt in Ingen centrifugering , tömmer produkten bara ut vattnet.

3. När programmet är klart och indikatorn för lucklåset  släcks kan du öppna luckan.

11. DAGLIG ANVÄNDNING - TVÄTTNING OCH TORKNING

WARNING!



Se säkerhetsavsnitten.



-  Den här maskinen är en automatisk tvätt-torkmaskin.

1. Tryck på På/Av (On/Off)-knappen i några sekunder för att aktivera produkten.
2. Lägg i tvätten plagg för plagg.
3. Häll tvättmedlet och sköljmedlet i lämpligt fack.
4. Vrid programvredet till tvättprogrammet. Produkten går tillbaka till endast tvättprogram som standard och indikatorn för Tvätt-knappen är på. Displayen visar standardtemperaturen och centrifugering. Ändra dem efter behov enligt tvätten.
5. Ställ in önskade alternativ, om tillgängliga.
6. Tryck på läge-knappen en gång för att aktivera torkfunktionen. Båda indikatorlamporna för Tvätt- och Torkning-knapparna är tända. Indikatorn  visas på displayen.

11.2 Tvätta och torka - automatiska nivåer

1. Tryck på knappen Automatisk torkning (Auto Dry) flera gånger tills displayen visar torrhetsnivån som krävs. Indikatorlamporna på displayen tänds enligt följande:
 - a.  **Stryktorr:** för bomullsplagg,
 - b.  **Skåptorr:** för bomulls- och syntetplagg.
 - c.  **Extra torr:** för bomullsplagg.

Tiden som visas på displayen anger hur lång tid både tvätt- och torkprogrammet beräknas ta vid en normal tvättmängd.





För att få god torkning med mindre energitåg och kortare tid, låter produkten dig inte ställa in en för låg centrifugeringshastighet för plagg som ska tvättas och torkas.

2. Tryck på knappen Start/Paus  för att starta programmet. SensiCare-beräkningen startar.

 Indikatorn för luckan låst tänds på displayen.

På displayen visas också den återstående programtiden.



11.3 Tidsinställd tvättning och torkning

1. Tryck på Time Dry (Tid)-knappen flera gånger för att ställa in önskad tid (se tabellen "Tidsbestämd torkning" i kapitlet "Program"). Indikatorn  för torknivå släcks och -indikatorn tänds. Varje gång du trycker på knappen ökar torktiden med 5 minuter. På displayen visas den nya inställda tiden.
2. Tryck på Start/Paus -knappen för att starta programmet. SensiCare-beräkningen startar.

-indikatorn för luckan låst tänds på displayen.

På displayen visas också den återstående programtiden.

11.4 När torkprogrammet är klart

- Maskinen stannar automatiskt.
- Ljudsignaler hörs (om de är aktiverade).
-  tänds på displayen.
- Kontrollampen för Start/Paus  knappen släcks. Indikatorn för låst lucka  släcks och luckan låses upp.
- Tryck på På/Av (On/Off)-knappen i några sekunder för att inaktivera produkten.



Några minuter efter att programmet avslutats stänger energisparfunktionen automatiskt av produkten.

1. Ta ut tvätten ur produkten.
2. Kontrollera att trumman är tom.  Efter torkfasen ska trumman, tätningen och insidan av luckan rengöras med en fuktig trasa.

Du kan tvätta och torka tvätten genom att ställa in ett "non stop-program". Gör så här:

12. DAGLIG ANVÄNDNING - ENDAST TORKNING



VARNING!
Se säkerhetsavsnittet.



Den här maskinen är en automatisk tvätt-torkmaskin.

12.1 Förberedelse för torkning

- Tryck på På/Av (On/Off)-knappen i några sekunder för att aktivera produkten.
- Lägg i tvätten plagg för plagg.
- Vrid programvredet till lämpligt program för plaggen som ska torkas. Produkten går tillbaka till endast tvättprogram som standard och indikatorn för Tvätt-knappen är på.
- Tryck på låge-knappen två gånger för att bara köra torkning. Indikatorn för Torkning-knappen tänds och indikatorn för Tvätt-knappen släcks.



Vid torkning av mycket tvätt måste du för att få bra torkprestanda kontrollera att tvätten inte är ihoprollad och att den är enhetligt fördelad i trumman.

12.2 Torkning - Automatiska nivåer

- Tryck på knappen Automatisk torkning (Auto Dry) flera gånger tills displayen visar torrhetsnivån som krävs. Indikatorlamporna på displayen tänds enligt följande:
 - Stryktoirt:** för bomullsplagg.
 - Ståptorr:** för bomulls- och syntetplagg.
 - Extra torr:** för bomullsplagg.
- Displayen visar torkprogramets längd.

- Tryck på Start/Paus -knappen för att starta programmet.

-indikatorn för luckan låst tänds på displayen.

På displayen visas också den återstående programtiden.

12.3 Tidsinställd torkning

- Tryck på Time Dry (Tid)-knappen flera gånger för att ställa in önskad tid (se tabellen "Tidsbestämd torkning" i kapitlet "Program").

Indikatorn för torknivå släcks och -indikatorn tänds.

Varje gång du trycker på knappen ökar torktiden med 5 minuter. På displayen visas den nya inställda tiden.

- Tryck på Start/Paus för att starta programmet.

-indikatorn för luckan låst tänds på displayen.

På displayen visas också den återstående programtiden.

12.4 När torkprogrammet är klart

- Maskinen stannar automatiskt.
- Ljudsignaler hörs (om de är aktiverade).
- tänds på displayen.
- Kontrolllampan för Start/Paus -knappen släcks. Indikatorn för låst lucka släcks och luckan låses upp.
- Tryck på På/Av (On/Off)-knappen i några sekunder för att inaktivera produkten.



Några minuter efter att programmet avslutats stänger energisparfunktionen automatiskt av produkten.

- Ta ut tvätten ur produkten.
- Kontrollera att trumman är tom.



Efter torkfasen ska trumman, tätningen och insidan av luckan rengöras med en fuktig trasa.

13. LUDD I MATERIALET

Under tvätt- och/eller torkfasen kan vissa typer av material (rengöringssvamp, ylle, sweatshirt) släppa ifrån sig ludd.

Luddet kan fastna på textilerna under nästa program.

Denna olägenhet ökar med syntetiska textilier.

Om du vill förhindra ludd i tvätten rekommenderar vi att du:

- Inte tvättar mörka textilier efter att du tvättat och torkat ljusa textilier (handduk, ylle, sweatshirt etc) och tvårtorn.
- Lufttorka denna typ av textilier när de tvättas första gången.
- Rengöring av nällållan.
- Efter torkfasen rengör du den tomma trumman, packningen och luckan med en våt trasa.

14. RÅD OCH TIPS



VARNING!

Se säkerhetsavsnittet.

14.1 Fylla på tvätt

- Dela in tvätten i: vittvätt, kulörtvätt, syntetmaterial, ömtåliga material och ylle.
- Följ tvättanvisningarna som finns på tvättmärkning.
- Tvätta inte vita och färgade plagg tillsammans.
- Vissa färgade plagg kan missfärgas i första tvätten. Vi rekommenderar att du tvättar dem separat de första två gångerna.
- Knäpp knapparna på örgott och tryckknappar och stäng dragkedjor och hakar. Knyt skärp.
- Töm alla fickor och veckla ut.
- Vänd ut och in på flerfärgade plagg, ylleplagg och plagg med tryck.
- Förbehandla ingrodda fläckar.
- Tvätta svåra smutsfläckar med ett specialtvättmedel.
- Var försiktig med gardiner. Ta bort hakarna och lägg gardinerna i en tvättpåse eller ett örgott.

Om du vill ta bort ludd inuti trumman väljer du ett specialprogram:

- Töm trumman.
- Rengör trumman, tätningen och luckan med en våt trasa.
- Ställ in Maskinrengöring-programmet och Torkning tillsammans för att aktivera antiuddfunktionen.
- Tryck på Start/Paus -knappen för att starta programmet.



Om maskinen används ofta ska man köra tvättprogrammet regelbundet.

- Tvätta inte plagg utan fall eller med håll i.
- Tvätta små plagg (t.ex. bygelbehåar, bälten, strumpbyxor osv.) i en tvättpåse.

En mycket liten tvättmängd kan orsaka balansproblem vid centrifugeringsfasen och leda till överdrivna vibrationer. Om det inträffar:

- avbryt programmet och öppna luckan (se avsnitt "Daglig användning");
- omfördela tvätten manuellt så att den är jämnt fördelad i trumman;
- tryck på Start/Paus-knappen. Centrifugeringsfasen fortsätter.

14.2 Svåra fläckar

Det räcker inte med vatten och tvättmedel för vissa fläckar.

Vi rekommenderar att du förbehandlar dessa fläckar innan du lägger in plaggen i maskinen.

Det finns särskilda fläckbortagningsmedel. Använd ett fläckbortagningsmedel som lämpar sig för typen av fläck och material.

14.3 Tvättmedel och andra medel

- Använd endast tvättmedel och medel som är särskilt avsedda för tvättmaskiner:
 - pulvertvättmedel för alla typer av material, förutom fintvätt.
 - Pulvertvättmedel med blekmedel är att föredra för vittvätt i 90 grader.
 - flytande tvättmedel, helst för tvättprogram med låga temperaturer (max. 60 °C) för alla typer av material, eller specialtvättmedel för endast ylle.
- Blanda inte olika sorters tvättmedel.
- För miljöns skull ska du inte använda mer tvättmedel än nödvändigt.
- Följ alltid anvisningarna på tvättmedelsförpackningen eller andra produkter utan att överskrida indikerad max.nivå (**MAX**).
- Använd rekommenderade tvättmedel för materialets typ och färg, programtemperatur och smutsgrad.

14.4 Miljötips

- Ställ in ett program utan förtvätt om du har tvätt som är normalt smutsad.
- Starta alltid ett tvättprogram med full maskin.
- Om du förbehandlar fläckar eller använder fläckborttagningsmedel ska du välja program med låga temperaturer.
- Kontrollera vattenhårheten i hemmet så att du använder rätt mängd tvättmedel. Se avsnitt "Vattenhårhet".

14.5 Vattenhårhet

Om vattenhårheten där du bor är hög eller medelhög rekommenderar vi att du använder en vattenavhårdare för tvättmaskiner. I områden där vattenhårheten är mjuk behövs ingen vattenavhårdare.

Kontakta din lokala vattenmyndighet för att ta reda på vattenhårheten där du bor.

Använd rätt mängd sköljmedel. Följ alltid anvisningarna på förpackningen till produkten.

14.6 Tips om torkning

Förbereda torkprogrammet

- Öppna vattenkranen.
- Kontrollera att tömningsslangen är korrekt ansluten. Läs installationskapitlet om du vill ha mer information.
- Om du vill veta hur stor tvättmängd du kan ha i de olika torkprogrammen tittar du i tabellerna.





14.7 Plagg som inte lämpar sig för torkning

Välj inte något torkprogram för den här typen av tvätt:

- Syntefgardiner.
- Plagg med metall detaljer.
- Nylonstrumpor.
- Filtar.
- Överkast.
- Täckan.
- Jackor.
- Socksäckar.
- Textilier med rester av hårspray, nagellacksborttagningsmedel eller liknande.
- Plagg som innehåller skumgummi och liknande material.

14.8 Klädvårdsetiketter

När du torkar annan tvätt följer du plaggens tvättråd:

-  = Plagget kan torktumlas
-  = Torkprogrammet sker vid hög temperatur
-  = Torkprogrammet sker vid lägre temperatur
-  = Plagget kan inte torktumlas.

14.9 Torkprogrammets varaktighet

Torktiden kan variera beroende på:

- den sista centrifugerings hastighet
- torrhetsgrad
- typ av tvätt
- tvättens vikt

14.10 Ytterligare torkning

Om tvätten fortfarande är fuktig när torkprogrammet är klart väljer du ytterligare en kort torkning.



! VARNING!

För att undvika att plaggen skrynklar eller krymper ska man inte torka tvätten längre än nödvändigt.

14.11 Allmänna tips

Läs tabellen «Torkprogram» om du vill veta de **genomsnittliga** torktiderna.

15. SKÖTSEL OCH RENGÖRING



! VARNING!

Se säkerhetsavsnitten.

15.1 Utvändig rengöring

Rengör produkten endast med mildt rengöringsmedel och varmt vatten. Torka alla ytor noga.



! FÖRSIKTIGHET!

Använd inte denaturerad sprit, lösningsmedel eller kemiska produkter.



! FÖRSIKTIGHET!

Rengör inte metalllyftorna med klorinbaserat rengöringsmedel.

15.2 Avkalkning



Om vattenhårheten där du bor är hög eller medelhög rekommenderar vi att du använder ett avkalkningsmedel för tvättmaskiner.

Kontrollera trumman regelbundet för uppkomst av kalkavlagringar.

De vanliga tvättmedlen innehåller redan vattenavhårdningsmedel, men vi rekommenderar att man kör en cykel med tom tvättmaskin och avkalkningsmedel regelbundet.

Efter hand lär du dig att torka tvätten bättre. Notera torktiden för redan körda program.

Undvika statisk elektricitet i slutet av torkprogrammet:

1. Använd sköljmedel i tvättprogrammet.
2. Använd särskilt sköljmedel för torktumlare.

När torkprogrammet är klart ska man ta ur tvätten direkt.



Följ alltid anvisningarna på förpackningen till produkten.

15.3 Underhållsvätt

Upprepad och långvarig användning av lågtempererade program kan orsaka tvättmedelsansamlingar,

luddansamlingar, bakteriehärdar på insidan av trumman och röret. Detta kan leda till obehaglig lukt och mögelbildningar. För att undvika dessa ansamlingar och rengöra tvättmaskinen inuti, är det bra att köra en underhållsvätt regelbundet (minst en gång i månaden).



Se kapitlet om Rengöring av trumman.

15.4 Lucktätning



Undersök tätningen regelbundet och ta bort alla föremål från innerdelen.

15.5 Rengöring av trumman

Undersök trumman regelbundet för att förhindra rost.

Rengör trumman med en specialprodukt för rostfritt stål.



Följ alltid anvisningarna på förpackningen till produkten.

För en grundlig rengöring:

- Ta ut tvätten ur trumman.
- Kör Maskinrengöring-programmet. För mer information, se tabellen tvättprogram.

15.6 Rengöring av tvättmedelsfacket

För att undvika möjliga ansamlingar av torkat tvättmedel eller sköljmedel och/eller foreringar av mögel i tvättmedelsfacket, bör man med jämna mellanrum utföra följande rengöringsåtgärder:

1. Öppna lådan. Tryck ner haken som på bilden och dra ut lådan.



2. Avlägsna den övre delen av tillsatsfacket för att underlätta rengöringen och spola det under rinnande vatten för att få bort eventuella tvättmedelsrester. Sätt tillbaka överdelen efter rengöringen.

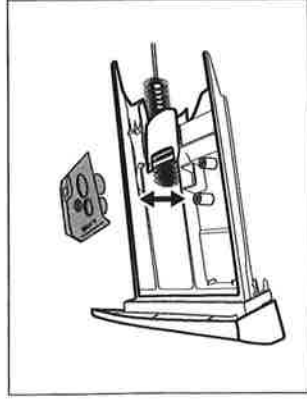

3. Se till att alla tvättmedelsrester är borta från den övre och nedre delen av urtaget. Använd en liten borste för att rengöra urtaget.

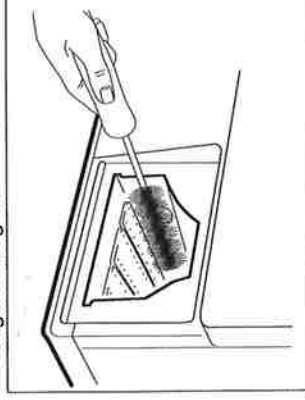

4. Sätt tillbaka tvättmedelslådan i sitt läge och stäng den. Kör sköljprogrammet utan någon tvätt i maskinen.



15.7 Rengöra tömningspumpen

WARNING!
Koppla bort produkten från eluttaget.



4. Vrid filtret 180 grader i moturs riktning för att öppna det, utan att ta bort det. Låt vattnet rinna ut.



5. När skålen är full av vatten, vrid för att sätta tillbaka filtret och tömma behållaren.

6. Upprepa steg 4 och 5 tills vattnet slutar rinna.

7. Ta bort filtret genom att vrida det moturs.

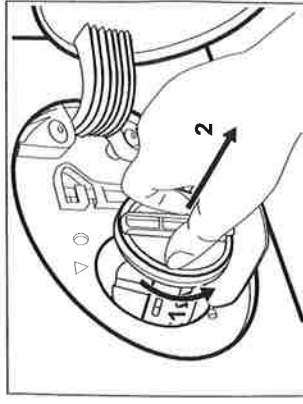

8. Avlägsna ludd och partiklar från filterinsatsen om så behövs.
9. Se till att pumphjulrotator. Om det inte rotatorer ska du kontakta vårt auktoriserade servicecenter.



Kontrollera regelbundet tömningspumpsfiltret och se till att det är rent.

Rengör tömningspumpen om:

- Maskinen inte tömmer ut vattnet.
- Trumman inte snurrar.
- Produkten avger ett ovanligt ljud p.g.a. att tömningspumpen är blockerad.
- Displayen visar larmkoden **E20**.



WARNING!

- Ta inte bort filtret medan produkten är igång.
- Rengör inte pumpen om vattnet i produkten är helt. Vänta tills vattnet har svalnat

Gör enligt följande för att rengöra pumpen:

1. Öppna pumpskyddet.

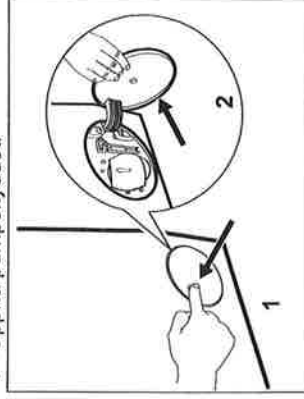

2. Placera en lämplig skål under tömningspumpsavsloppet för att samla upp det vatten som rinner ut.
3. Öppna rännan nedåt. Ha alltid en trasa till hands för att torka upp eventuellt vattenspill när du tar bort filtret.

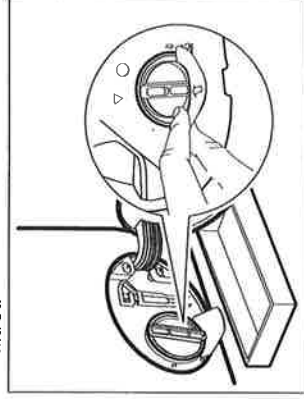

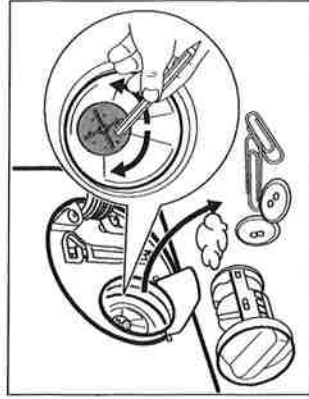

10. Skölj filtret under vattenkranen.



11. Sätt tillbaka filtret i styrskenorna genom att vrida det medsols. Var noga med att dra åt filtret ordentligt för att förhindra läckage.

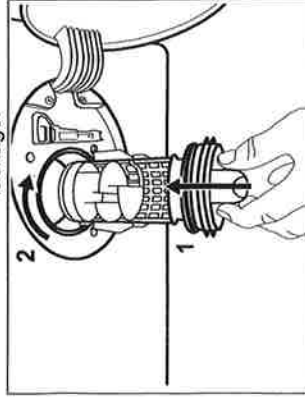

12. Stäng pumpskyddet.

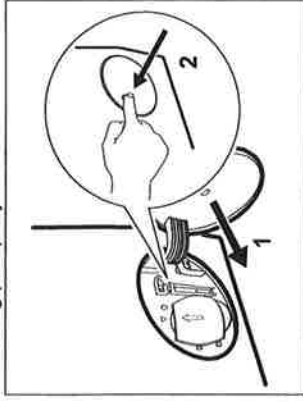

När vattnet tappas ut med nödtömningsproceduren måste tömningssystemet aktiveras igen:

- Häll 2 liter vatten i tvättmedelsfacket för huvudtvätt.
- Starta programmet för att tömma ut vattnet.

15.8 Rengöring av tilloppslangen och ventiltfiltret

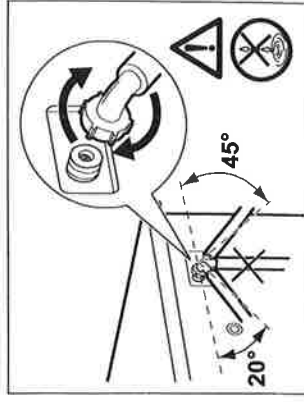
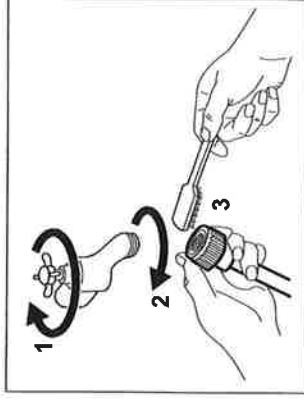

15.9 Nödtömnning

Om maskinen inte töms på vatten kan man köra samma procedur som beskrivs i paragrafen "Rengör tömningspumpen". Rengör pumpen vid behov.

När vattnet tappas ut med nödtömningsproceduren måste tömningsystemet aktiveras igen:

- Häll 2 liter vatten i tvättmedelsfacket för huvudtvätt.
- Starta programmet för att tömma ut vattnet.

15.10 Åtgärder vid frysrisk

Om produkten är installerad på en plats där temperaturen kan sjunka till 0 °C eller lägre, ta bort det kvarvarande

vattnet i tilloppslangen och tömningspumpen.

- Koppla bort produkten från eluttaget.
- Stäng vattenkranen.
- Placera tilloppslangens båda ändar i en behållare och låt vattnet rinna ur slangen.
- Töm tömningspumpen. Se nödtömningsproceduren.
- När tömningspumpen är tom, sätt tillbaka tilloppslangen igen.

⚠ VARNING!

Se till att temperaturen är över 0 °C innan du använder produkten igen.
Tillverkaren har inget ansvar för de skador som orsakas av låga temperaturer.

16. FELSÖKNING

⚠ VARNING!

Se säkerhetsavsnitten.

16.1 Inledning

Produkten startar inte eller stannar under drift.

Prova först att hitta en lösning på problemet (se tabellen). Kontakta auktoriserat servicecenter om problemet fortsätter.

Vid mer omfattande problem hörs den akustiska signalen, displayen visar en larmkod och Start/Paus Δ ||-knappen blinkar kontinuerligt:

- **E40** - Strömförsörjningen är instabil. Vänta tills nätspänningen är stabil.
- **E91** - Ingen kommunikation mellan produktens elektriska element. Stäng av den och sätt på den igen. Programmet avslutades inte ordentligt eller stoppades för tidigt. Om larmkoden visas igen, kontakta ett auktoriserat servicecenter.
- **E10** - Produkten fylls inte med vatten ordentligt. Efter en ordentlig kontroll, sätt på maskinen igen genom att trycka på Start/Paus Δ ||-knappen så försöker maskinen fortsätta programmet. Om felet kvarstår kommer larmkoden att visas igen.
- **E20** - Produkten tömmer inte ut vattnet.
- **E40** - Produktens lucka är öppen eller är inte ordentligt stängd. Kontrollera luckan!



Om maskinen har för mycket tvätt i trumman, ta bort en del plagg och/eller tryck in luckan och tryck på Start/Paus Δ ||-knappen samtidigt tills indikatorn för \rightarrow slutar blinka (se bilden nedan).



! VARNING!

Stäng av produkten innan du gör någon kontroll.

16.2 Möjliga fel

Problem	Möjlig lösning
Programmet startar inte.	<ul style="list-style-type: none"> • Se till att stickkontakten sitter ordentligt i eluttaget. • Se till att luckan är stängd. • Kontrollera att det inte finns en skadad säkring i säkringsdosan. • Säkerställ att Start/Paus Δ inte har vidrörts. • Om fördröjd start är inställd avbryter du inställningen eller väntar tills nedräkningen är slut. • Avaktivera Barnlåsfunktionen om den är på. • Kontrollera vredets läge på det valda programmet.
Produkten fylls inte med vatten.	<ul style="list-style-type: none"> • Kontrollera att vattenkranen är öppen. • Kontrollera att trycket i vattentillförseln inte är för lågt. • Kontakta kommunen för denna information. • Kontrollera att vattenkranen inte är igensatt. • Kontrollera att filtret i tilloppsslangen och filtret i ventilen inte är igensatta. Se "Underhåll och rengöring".
Produkten fylls med vatten och töms omedelbart	<ul style="list-style-type: none"> • Kontrollera att tömningsslangen är ställd i rätt läge. Slangen kan vara för låg. Se "Installationsanvisningar".
Maskinen inte tömmer ut vattnet.	<ul style="list-style-type: none"> • Kontrollera att vattenlåset inte är igensatt. • Kontrollera att tömningsslangen inte är böjd eller snodd. • Kontrollera att tömningsslangen har anslutits korrekt. • Ställ in tömningsprogrammet om du ställer in ett program utan tömning. • Ställ in tömningsprogrammet om du väljer en funktion som slutar med vatten i trumman.
Centrifugeringsfasen fungerar inte eller tvättprogrammet varar längre än normalt.	<ul style="list-style-type: none"> • Ställ in centrifugeringsprogrammet. • Justera plaggen manuellt i trumman och starta centrifugeringsfasen igen. Detta problem kan orsakas av obalans.
Det är vatten på golvet.	<ul style="list-style-type: none"> • Kontrollera att kopplingarna i vattenslangarna är täta och att inget vattenläckage förekommer. • Kontrollera att tilloppsslangen och tömningsslangen inte är skadade. • Kontrollera att du använder rätt tvättmedel och rätt mängd tvättmedel.
Du kan inte öppna luckan på produkten.	<ul style="list-style-type: none"> • Se till att du har valt ett tvättprogram som avslutas med vatten i trumman. • Kontrollera att tvättprogrammet är klart. • Ställ in tömnings- eller centrifugeringsprogrammet om det finns vatten i trumman. • Se till att produkten får elektrisk ström. • Detta problem kan orsakas av att produkten är trasig. Kontakta auktoriserat servicecenter. Om du måste öppna luckan, läs noga "Nödöppning av luckan".

Problem	Möjlig lösning
Produkten avger ett konstant ljud och vibrerar.	<ul style="list-style-type: none"> Kontrollera att produkten står i våg. Se "Installationsanvisningar". Kontrollera att förpackningen och/eller transportbultarna är borttagna. Se "Installationsanvisningar". Fyll på mer tvätt i trumman. För liten tvättmängd.
Programtiden ökar eller minskar under programmetts förloppstid.	<ul style="list-style-type: none"> SensiCare-systemet kan anpassa programtiden efter typ av och mängd tvätt. Se avsnittet "SensiCare detektion av tvättmängd" i avsnittet "Daglig användning". Öka mängden tvättmedel eller använd ett annat tvättmedel. Använd specialprodukter för att ta bort svåra fläckar innan du tvättar tvätten. Kontrollera att du ställer in rätt temperatur. Minska tvättmängden.
För mycket skum i tvätttrumman under tvättprogrammet.	<ul style="list-style-type: none"> Reducera tvättmedelsmängden.
Det finns tvättmedelsrester i tvättmedelsfacket efter tvätt.	<ul style="list-style-type: none"> Se till att spaken är i rätt läge (UP för tvättmedel - DOWN för flytande tvättmedel). Se till att du har använt tvättmedelsfacket i enlighet med instruktionerna i den här användarmanualen.
Produkten torkar inte pluggen eller torkar inte tillfredsställande.	<ul style="list-style-type: none"> Öppna vattenkranen. Kontrollera att tömningsfiltret inte är igensatt. Minska tvättmängden. Kontrollera att du har ställt in rätt program och ställ vid behov in ett kort torkprogram igen.
Tvätten är full av ludd i olika färger.	<p>Materialen som tvättades i programmet innan släppte ifrån sig ludd av en annan färg:</p> <ul style="list-style-type: none"> Torkfasen hjälper till att ta bort ludd. Tvätta kläderna med en luddbortagare. <p>Om det finns mycket ludd i trumman ska specialprogrammet köras för att rengöra den (se "Ludd i materialet" för mer information).</p>

Sätt på maskinen efter kontrollen. Programmet fortsätter från den punkt där det avbröts. Kontakta auktoriserat servicecenter om problemet uppstår igen. Avaktivera och aktivera produkten om andra felkoder visas på displayen. Kontakta auktoriserat servicecenter om problemet fortsätter.

16.3 Nödöppning av luckan

Innan luckan öppnas:

Produkts lucka förblir stängd vid strömavbrott eller produktfel. Tvättprogrammet fortsätter när strömmen återställs. Om luckan förblir låst vid fel kan den öppnas med nödupplåsningfunktionen.



FÖRSIKTIGHET!

Risk för brännskador föreligger! Kontrollera att vattentemperaturen och tvätten inte är varm. Om så behövs, vänta tills de svalnat.

- Gör enligt följande för att öppna luckan:
- Tryck på knappen På/Av (On/Off) för att stänga av produkten.
 - Koppla bort produkten från eluttaget.
 - Öppna filterluckan.
 - Draga nödlåsningssvtryckaren nedåt två gånger och öppna luckan.

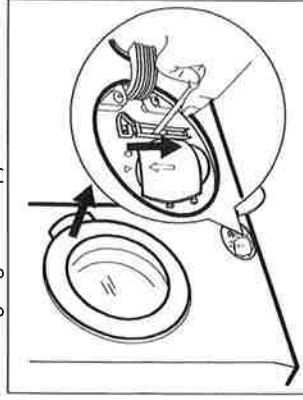

FÖRSIKTIGHET!

Risk för personskador föreligger! Kontrollera att trumman inte snurrar. Om trumman inte vänta tills trumman slutat snurra.



Kontrollera att vattennivån i trumman inte är för hög. Om så behövs, fortsätt med nödförminning vid behov (se "Nödförminning" i avsnittet "Skötsel och rengöring").

- Ta ut tvätten och stäng sedan produktens lucka.
- Stäng filterluckan.

17. FÖRBRUKNINGSVÄRDEN



Angivna värden har erhållits i laboratorieförhållanden med relevanta standarder. Olika orsaker kan ändra uppgifterna: mängden och typen av tvätt samt omgivningstemperatur. Vattentryck, matarspänningen och temperaturen på inloppsvattnet kan också påverka tvättprogrammets varaktighet.



Tekniska specifikationer kan ändras utan föregående meddelande för att förbättra kvaliteten på produkten.



Under själva tvättprogrammen kan ProSense-tekniken variera tvättiden och förbrukningsvärdena. Mer information finns i avsnittet "ProSense-viktberäkning" i kapitlet "Daglig användning".

Program	Tvättmängd (kg)	Energiförbrukning (kWh)	Vattenförbrukning (liter)	Unggefärlig programtid (minuter)
Vit-/Kulörtvätt 60°C	8	1.30	80	220
Cotton Eko				
Energisparprogrammet för Vit-/Kulörtvätt 60 °C 1)	8	0.90	54	278

Program	Tvätt- mängd (kg)	Energi- förbruk- ning (kWh)	Vattenför- brukning (liter)	Ungefärlig pro- gramtid (minuter)
Vit/Kulörvätt 40°C	8	1.20	80	210
Syntet 40 °C	3	0.80	60	140
Fintvätt 40 °C	3	0.60	60	120
Ylle/Handtvätt 30 °C	1.5	0.30	60	75

1) "Energisparprogrammet för Vit-/Kulörvätt" vid 60 °C med en tvättmängd på 8 kg är referensprogram för de uppgifter som anges på energietiketten enligt direktivet 96/60/EC.

18. TEKNISKA DATA

Dimension	Bredd/Höjd/Djup/Total längd	597 mm/ 848 mm/ 547 mm/ 576 mm
Elektrisk anslutning	Nätspänning Total effekt Säkring Frekvens	230 V 2200 W 10 A 50 Hz
Skyddsnivån mot intrång av fasta partiklar och fukt säkerställs av skyddslocket, förutom där lågspänningsutrustningen inte har något skydd mot fukt		IPX4
Vattentillförsel 1)		Kallt vatten
Vattentryck	Min Max	0,5 bar (0,05 MPa) 8 bar (0,8 MPa)
Maximal tvättvikt	Vit/Kulörvätt	8 kg
Maximal torr vikt	Vit/Kulörvätt Syntetvätt	4 kg 3 kg
Centrifugeringshastig- het	Max	1550 varv/minut

1) Anslut tilloppsslangen till en vattenkran med 3/4" rörgänga.

19. TILLBEHÖR

19.1 Finns på www.electrolux.com/shop eller från auktoriserad återförsäljare



Endast lämpliga tillbehör som godkänts av ELECTROLUX garanterar produktens säkerhetsstandarder. Om icke godkända delar används kommer alla slags anspråk att upphävas.

19.2 Fästplåtsats (4055171146)

Finns att köpa hos närmaste auktoriserade återförsäljare.

Om du installerar produkten på en plint måste du fästa fast produkten i fästplåtarna.

20. MILJÖSKYDD

Återvinn material med symbolen .

Återvinn förpackningen genom att placera den i lämpligt kärl. Bidra till att skydda vår miljö och vår hälsa genom att återvinna avfall från elektriska och elektroniska produkter. Släng inte

produkter märkta med symbolen med hushållsavfallet. Lämna in produkten på närmaste återvinningsstation eller kontakta kommunkontoret.

Läs noga igenom anvisningarna som medföljer tillbehöret.



Illegible text, likely a technical specification or safety notice, rendered as a light watermark or bleed-through from the reverse side of the page.