

USER MANUAL

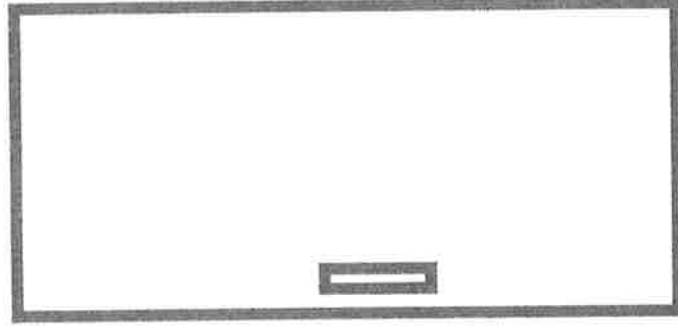

INNEHÅLL

1. SÄKERHETSINFORMATION.....	3
2. SÄKERHETSINSTRUKTIONER.....	4
3. ANVÄNDNING.....	6
4. DAGLIG ANVÄNDNING.....	8
5. RÅD OCH TIPS.....	10
6. SKÖTSEL OCH RENGÖRING.....	10
7. FELSÖKNING.....	11
8. INSTALLATION.....	14
9. BULLER.....	15
10. TEKNISKA DATA.....	16

BÄSTA KUND

Thank för att du valt denna produkt från Husqvarna-Electrolux. Vi har skapat den så att du ska kunna få feifritt resultat i många år, med innovativa tekniker som gör livet enklare – funktioner som du inte skulle hitta hos vanliga produkter. Varsågod att ägna några minuter åt att läsa detta för att få ut så mycket som möjligt av produkten. Besök vår webbplats för att:



Få användningsråd, broschyrer, felsökningshjälp och serviceinformation:
www.husqvarna-electrolux.se



Registrera din produkt för bättre service:
www.husqvarna-electrolux.se



Köpa tillbehör, förbrukningsvaror och originalreservdelar till din produkt:
www.husqvarna-electrolux.se/shop

KUNDTJÄNST OCH SERVICE

Vi rekommenderar att originalreservdelar används.

Ha följande uppgifter till hands när du kontaktar serviceavdelningen: Modell, PNC, serienummer.

Informationen står på typskylten.

Varnings-Viktig säkerhetsinformation

Allmän information och tips

Miljöinformation

Med reservation för ändringar.

1. SÄKERHETSINFORMATION

Läs noga de bifogade instruktionerna före installation och användning av produkten. Tillverkaren är inte ansvarig för eventuella personskador eller andra skador som uppkommit som ett resultat av felaktig installation eller användning. Förvara alltid bruksanvisningen på en säker och tillgänglig plats för framtida bruk.

1.1 Säkerhet för barn och handikappade

- Denna produkt kan användas av barn från 8 års ålder och uppåt, och av personer med nedsatt fysisk, sensorisk eller mental förmåga, samt personer med bristande erfarenhet och kunskap, om de övervakas eller instrueras beträffande hur produkten används på ett säkert sätt och förstår de risker som är förknippade med användningen.
- Låt inte barn leka med produkten.
- Barn får inte utföra städning och underhåll av apparaten utan uppsikt.
- Håll allt förpackningsmaterial utom räckhåll för barn och kassera det på lämpligt sätt.

1.2 Allmän säkerhet

- Produkten är avsedd att användas i hushåll och liknande användningsområden som t.ex.:
 - Bondgårdar, personalkök i butiker, på kontor och andra arbetsmiljöer
 - Av gäster på hotell, motell, bed and breakfast och andra typer av boendemiljöer
- Se till att ventilationsöppningarna inte blockeras i produktens nisch eller i inbyggnadsutrymmet.
- Använd inga mekaniska verktyg eller andra medel för att påskynda avfrostningsprocessen utöver de som rekommenderas av tillverkaren.
- Var noga med att inte skada kylkretsen.

- Använd inga elektriska apparater inne i förvaringsutrymmena såvida de inte är av en typ som rekommenderas av tillverkaren.
- Spruta inte vatten eller ånga för att rengöra produkten.
- Rengör produkten med en fuktig, mjuk trasa. Använd bara neutrala rengöringsmedel. Använd inte produkter med slipeffekt, skursvampar, lösningsmedel eller metallföremål.
- Förvara inte explosiva ämnen som t.ex. sprejburkar med lättantändligt bränsle i den här produkten.
- Om nätsladden är skadad måste den bytas av tillverkaren, tillverkarens auktoriserade servicerepresentant eller personer med motsvarande utbildning, för att undvika fara.

2. SÄKERHETSINSTRUKTIONER

2.1 Installation



VARNING!
Endast en behörig person får installera den här produkten.

- Ta bort förpackningen och transportbultarna.
- Installera eller använd inte en skadad produkt.
- Följ installationsinstruktionerna som följer med produkten.
- Var alltid försiktig när produkten rör sig eftersom den är tung. Använd alltid skyddshandskar och täckta skor.
- Se till att luft kan cirkulera i produkten.
- Vid första installationen eller om dörren har hängts om, vänta minst 4 timmar innan du ansluter till elnätet. Detta för att oljan ska rinna tillbaka i kompressorn.
- Innan du utför något på produkten (t.ex. hänger om dörren), ska du dra ut kontakten ur vägguttaget.
- Installera inte produkten nära element, spisar, ugnar eller hållar.
- Installera inte produkten där den står i direkt solljus.

- Montera inte den här produkten i områden som är för fuktiga eller för kalla, som t.ex. byggnadsförråd, garage eller vinkällare.
- När du flyttar produkten, lyft upp den i framkanten för att inte repa golvet.
- Med produkten följer en påse med torkmedel. Detta är ingen leksak. Det är inget man kan äta. Kassera den omedelbart.

2.2 Elektrisk anslutning



VARNING!
Risk för brand och elektriska stötar.

- Produkten måste jordas.
- Se till att de parametrarna på märkskylten överensstämmer med elnätets elektricitet.
- Använd alltid ett korrekt installerat, stötsäkert och jordat eluttag.
- Använd inte grenuttag eller förlängningskabelar.
- Kontrollera så att du inte skadar de elektriska komponenterna (t.ex. stickkontakten, nätkabeln, kompressorn). Kontakta ett auktoriserat servicecenter eller en

elektriker för att ersätta skadade komponenter.

- Nätkabeln måste vara under stickkontaktens nivå.
- Anslut stickkontakten till eluttaget först vid slutet av installationen.
- Kontrollera att stickkontakten är åtkomlig efter installationen.

- Dra inte i anslutningsladden för att koppla bort produkten från eluttaget. Ta alltid tag i stickkontakten.

2.3 Använd



VARNING!
Risk för skador, brännskador eller elstötar föreligger.

- Ändra inte produktens specifikationer.
- Ställ inte elektriska produkter (t.ex. glassmaskiner) i produkten om inte tillverkaren uttryckligen säger att det är lämpligt.
- Var försiktig så att du inte skadar kylkretsen. Den innehåller isobutan (R600a), en naturgas som är miljöanpassad i hög grad. Denna gas är lättantändlig.
- Om kylkretsen skadas får inga flammor eller antändningskällor finnas i rummet. Ventilera rummet.
- Låt inte varma föremål vidröra plastdelarna i produkten.
- Förvara inte brandfarliga gaser eller vätskor i produkten.
- Placera inga lättantändliga produkter eller föremål som är fuktiga med lättantändliga produkter i, nära eller på produkten.
- Vidrör inte kompressorn eller kondensorn. De är heta.

2.5 Skötsel och rengöring



VARNING!
Risk för personskador och skador på produkten föreligger.

- Stäng av produkten och koppla bort den från eluttaget före underhåll.
- Kylenheten i denna product innehåller koliväten. Endast en behörig person får utföra underhåll och fylla kylapparaten.
- Undersök regelbundet tömningskanalen i kylan och rengör den vid behov. Om tömningskanalen täpps igen kommer avfrostat vatten att samlas på produktens botten.

2.6 Avfallshantering



VARNING!
Risk för kvävning eller skador.

- Koppla loss produkten från eluttaget.
- Klipp av strömkabeln och kassera den.
- Ta bort locket för att hindra att barn eller djur stängs in inuti produkten.
- Kylkretsen och isoleringsmaterialet i den här produkten är "ozonvänliga". Isoleringsmaterialet innehåller brandfarlig gas. Kontakta kommunen för information om hur produkten kasseras korrekt.
- Orsaka inte skada på den delen av kyllenheten som är nära värmeväxlaren.

2.4 Inre belysning

- Lamptypen i den här produkten är inte lämplig som rumsbelysning.

3. ANVÄNDNING

3.1 Kontrollpanel

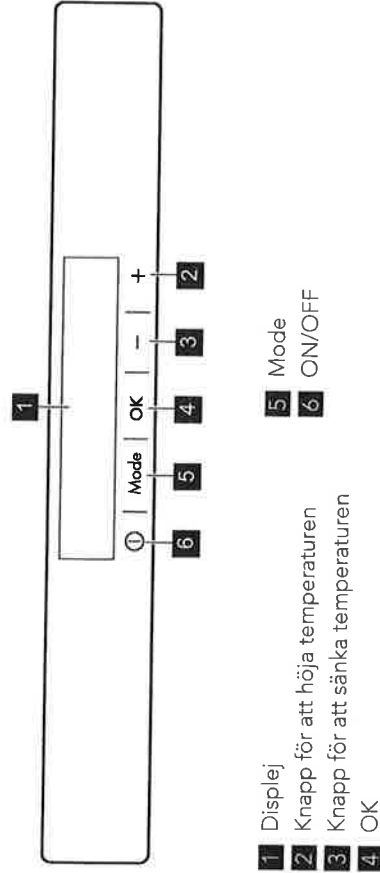

Det går att ändra de förinställda knappljuden genom att samtidigt trycka in Mode-knappen och knappen för att

3.2 Displej

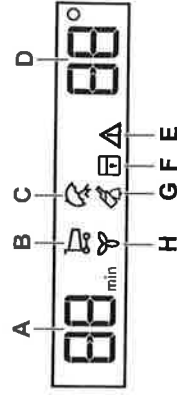

sänka temperaturen i några sekunder. Ljudet kan ändras tillbaka.

handlat rekommenderar vi att du aktiverar COOLMATIC-funktionen för att kyla matvarorna snabbare för att inte värma upp andra matvaror i produkten.

- Tryck på Mode tills motsvarande symbol visas.
 - COOLMATIC-indikatorn blinkar.
 - Tryck på OK för att bekräfta.
 - COOLMATIC-indikatorn visas.
 - COOLMATIC-funktionen stängs av automatiskt efter cirka 6 timmar.
- Stäng av funktionen innan den kommit till det automatiska slutet genom att upprepa proceduren.

i Funktionen avaktiveras när man väljer en annan temperatur i kylan.

3.7 Holiday -funktion

Med denna funktion kan produkten vara stängd och tom under en lång semester utan att dålig lukt bildas.

- Tryck på Mode tills motsvarande symbol visas.
- Indikatorn för semesterfunktionen blinkar. Temperaturdisplayen visar den inställda temperaturen.
- Tryck på OK för att bekräfta.
- Indikatorn för semesterfunktionen tänds.

i Funktionen inaktiveras när man väljer en annan temperatur att ställa in.

3.8 Larm vid öppen dörr

Ett ljudlarm avges om dörren lämnas öppen några minuter. Larmtillståndet för öppen dörr indikeras av att:

- en larmindikator blinkar
 - en ljudsignal.
- När normala förhållanden har återställts (dörren är stängd) stängs ljudlarmet av. Ljudsignalen kan stängas av genom att trycka på valfri knapp

3.9 ChildLock-funktion

Aktivera ChildLock-funktionen för att låsa knapparna så att de inte oavsiktligen trycks in.

- Tryck på Mode tills motsvarande symbol visas.

ChildLock-indikatorn blinkar.

- Tryck på OK för att bekräfta.

ChildLock-indikatorn visas.

Inaktivera ChildLock-funktionen genom att upprepa proceduren tills ChildLock-indikatorn släcks.

3.10 DrinksChill-funktion

DrinksChill-funktionen används för att ställa in ett ljudlarm på önskad tid. Det är användbart när t.ex. matvaror enligt receptet ska svalna en viss tid.

- Tryck på Mode tills motsvarande symbol visas.
- DrinksChill-indikatorn blinkar. Timern visar det inställda värdet (30 minuter) i några sekunder.
- Tryck på timerreglaget för att ändra det inställda värdet från 1 till 90 minuter.
- Tryck på OK för att bekräfta.

DrinksChill-indikatorn visas.

Timern börjar att blinka (min). När nedräkningen är över blinkar DrinksChill-indikatorn och ett ljudlarm hörs. Tryck på OK-knappen för att stänga av ljudet och avsluta funktionen.

Stäng av funktionen genom att upprepa proceduren tills DrinksChill slöcknar.

i Det går att ändra den inställda tiden när som helst under nedräkningen och innan den är över genom att trycka på knappen för att sänka temperaturen och knappen för att höja temperaturen.

3.11 DYNAMICAIR-funktion

- Tryck på Mode tills motsvarande symbol visas.
 - DYNAMICAIR-indikatorn blinkar.
 - Tryck på OK för att bekräfta.
 - DYNAMICAIR-indikatorn visas.
- Stäng av funktionen genom att upprepa proceduren tills DYNAMICAIR-indikatorn slöcknar.

3.5 Temperaturreglering

Ställ in temperaturen genom att trycka på temperaturreglaget. Förinställd temperatur:

- +5°C i kylan

Temperaturindikatorerna visar den inställda temperaturen.

i Den inställda temperaturen uppnås inom 24 timmar. Efter ett strömavbrott sparas den inställda temperaturen.

3.6 COOLMATIC-funktion

Om du behöver lägga in en större mängd varma matvaror när du har

3.3 Slå på

- Sätt i stickkontakten i eluttaget.
 - Tryck på produktens ON/OFF om displayen inte är tänd.
- Temperaturindikatorerna visar den inställda standardtemperaturen. Se avsnittet "Temperaturreglering" om du vill välja en annan temperatur.

Om "dEMo" visas på displayen, se avsnittet "Felsökning".

3.4 Stänga av

- Tryck på produktens ON/OFF i 5 sekunder.
- Koppla bort produkten från eluttaget.



Om du aktiverar DYNAMICAIR-funktionen ökar energiförbrukningen. Om funktionen aktiveras automatiskt visas inte indikatorn DYNAMICAIR (se "Daglig användning").

4. DAGLIG ANVÄNDNING



VARNING!
Se säkerhetsavsnitten.

4.1 Invändig rengöring

Innan du använder produkten första gången ska du rengöra insidan och alla invändiga tillbehör med ljummet vatten och en liten mängd neutral såpa för att ta bort den typiska lukten hos nya produkter. Eftertorka sedan noga.



FÖRSIKTIGHET!

Använd inte rengöringsmedel, skurpulver, klor eller oljebaserade rengöringsmedel eftersom de skadar ytan.

4.2 Placering av dörrhyllorna

För att kunna förvara matförpackningar av olika storlekar kan dörrhyllorna placeras på olika nivåer.

1. Dra hyllan bitvis i pilarnas riktning tills den lossnar.
2. Placera om enligt behov.

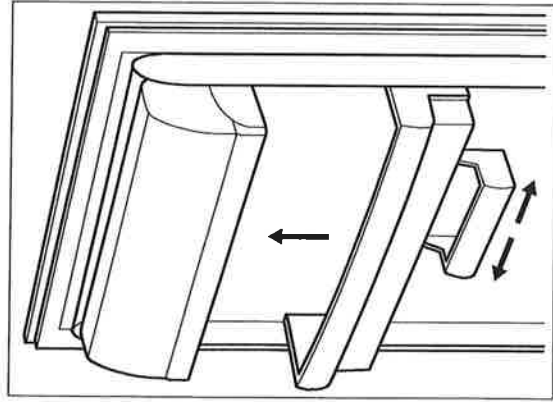

Den här modellen är utrustad med en variabel förvaringslåda som kan flyttas i sidled.

4.3 Flyttbara hyllor

Väggarna i kylskåpet är försedda med ett antal bärare så att hyllorna kan placeras enligt önskemål.

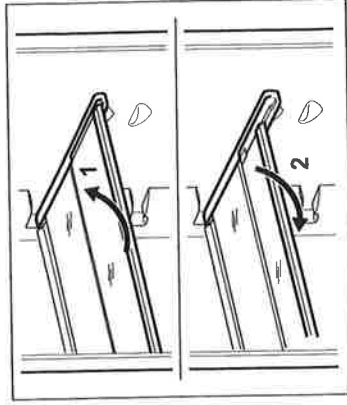

i Placera inte glashyllan ovanför grönsakslådan för att säkerställa korrekt luftcirkulation.

4.4 MaxiBox-låda

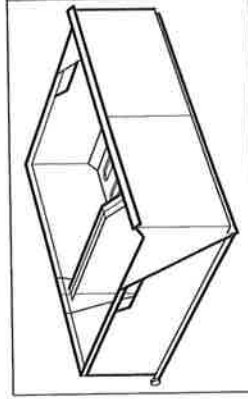

Den här lådan är lämplig för förvaring av frukt och grönsaker.

Det finns en avdelare (på vissa modeller) i lådan som kan placeras i olika positioner så att du kan dela in lådan enligt dina personliga behov.

Det finns ett galler (på vissa modeller) i lådans botten för att separera frukterna och grönsakerna från eventuell fukt som kan bildas på botten.

Alla delar i lådan kan tas bort för rengöring.

4.5 Temperaturdisplay

För att förvara matvarorna rätt är kylan försedd med temperaturindikator. Symbolen vid sidan av kylan anger det kallaste området i kylan.

Om OK visas (A) lägger du in friska matvaror i området som indikeras med symbolen, om inte (B) justerar du

temperaturvredet till en kallare inställning och väntar 12 timmar innan du kontrollerar temperaturindikatorn igen.

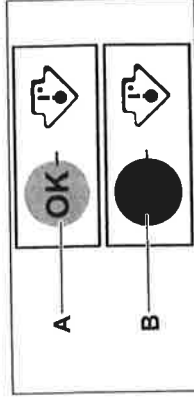

När du har lagt in färsk mat i produkten eller när du öppnat dörren flera gånger under en lång tid är det normalt att meddelandet OK försvinner. Vänta i minst 12 timmar innan du ändrar på temperaturkontrollen.

4.6 DYNAMICAIR

Kylskåpet är utrustad med en funktion som möjliggör snabb nedkyllning av matvaror och håller en jämnare temperatur.

Denna funktion aktiveras automatiskt vid behov och ger till exempel en snabb temperaturlåterställning när dörren har stått öppen eller när omgivningstemperaturen är hög.

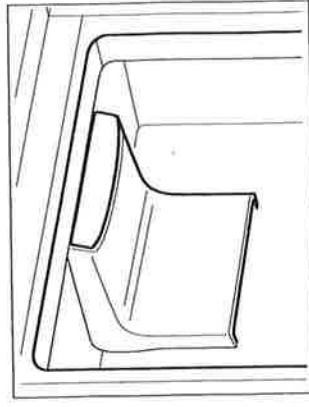

Du kan aktivera funktionen manuellt vid behov (se "DYNAMICAIR-funktion").



DYNAMICAIR inaktiveras när dörren öppnas och startar direkt igen när dörren har stängts.

5. RÅD OCH TIPS

5.1 Normala driftljud

Följande ljud är normala under drift:

- Ett gurglande och bubblande ljud hörs från slingorna när köldmedlet pumpas runt.
- Ett surrande eller pulserande ljud hörs från kompressorn när köldmedlet pumpas runt.
- Ett plötsligt knackande ljud från produktens insida som orsakas av termisk dilatation (ett naturligt och ofarligt fysiskt fenomen).
- Ett gurglande klickljud hörs från temperaturregulatorn när kompressorn slås på eller av.

5.2 Tips för energibesparing

- Öppna inte dörren för ofta och låt den inte stå öppen längre tid än absolut nödvändigt.
- Om rumstemperaturen är hög, och temperaturreglaget är inställt på en låg temperatur och produkten är fulladdad, kan kompressorn arbeta kontinuerligt och medföra att frost eller is bildas på evaporatorn. Om detta inträffar, ställ in temperaturreglaget på ett varmare läge för att möjliggöra automatisk avfrostning och därigenom också sänka energiförbrukningen.

6. SKÖTSEL OCH RENGÖRING



! VARNING!
Se säkerhetsavsnittet.

6.1 Allmänna varningar



FÖRSIKTIGHET!

Koppla loss produkten från eluttaget innan du utför någon form av underhåll.



Kylenshet i denna produkt innehåller kolväten. Underhåll och påfyllning får därför endast utföras av en auktoriserad servicetekniker.

5.3 Tips för kylning av färska livsmedel

För att få bästa resultat:

- Förvara inte varm mat eller flyktiga vätskor i kylskåpet.
- Täck över eller förpacka maten, särskilt om den har en stark smak.
- Placera mat så att luft kan cirkulera fritt omkring den

5.4 Tips för kylning

Praktiska råd:

- Kött (alla typer): lägg i lämplig förpackning och placera på glashyllan ovanför grönsakslådan. Förvara kött i högst 1-2 dagar.
- Tillagad mat, kalla rätter: täck och placera på vilken hylla som helst.
- Frukter och grönsaker: skölj noggrant och lägg i speciallådan. Bananer, potatis, lök och vitlök som inte är förpackade bör inte förvaras i kylskåpet.
- Smör och ost: lägg i en lufttät behållare eller vira in i aluminiumfolie eller i en plastpåse för att få ut så mycket luft som möjligt.
- Flaskor: sätt på kapsyl och sätt dem i dörrens flaskhylla eller (extrautr.) i flaskstället.



Tillbehören och andra delar av produkten är inte lämpliga för rengöring i diskmaskin.

6.2 Regelbunden rengöring



FÖRSIKTIGHET!

Dra inte i, flytta inte och undvik att skada rörledningarna och kablarna inne i produkten.



FÖRSIKTIGHET!

Var försiktig så att du inte skadar kylsystemet.



FÖRSIKTIGHET!

När du flyttar produkten ska du lyfta upp den i framkanten så att inte golvet repas.

Utrustningen måste rengöras med järnna mellanrum:

1. Rengör kylens/frysens insida och alla tillbehör med ljummet vatten och en liten mängd neutral såpa.
 2. Inspektera regelbundet dörrtätningarna och torka dem rena från eventuell smuts.
 3. Skölj av och torka noggrant.
 4. Rengör kondensorn och kompressorn (om de går att komma åt) på produktens baksida med en borste.
- Detta förbättrar produktens prestanda och bidrar till en lägre energiförbrukning.

6.3 Avfrostning av kylskåpet

Frost avlägsnas automatiskt i kylutrymmet varje gång kompressorn stannar under normal användning. Det avfrostade vattnet töms ut via en ränna i en särskild behållare som sitter ovanför kompressorn på kylskåpet baksida, där vattnet avdunstar.

Det är viktigt att regelbundet rengöra smältvattnets tömningshål i mitten bak till

av kylskåpsutrymmet för att undvika att vattnet rinner över och droppar ned på matvaror och golv.

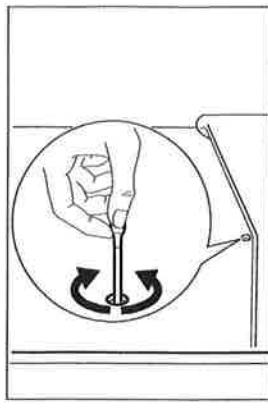

6.4 Långa uppehåll i användning

Följ nedanstående anvisningar om produkten inte skall användas på länge:

1. Koppla loss produkten från eluttaget.
2. Plocka ur alla matvaror.
3. Rengör produkten och alla tillbehör.
4. Låt dörren/dörrarna stå på glänt så att inte dålig lukt bildas.



! VARNING!

Om du vill att kylan/frysens lämnas påslagen, be någon titta till den då och då så att inte matvarorna i den förstörs i händelse av strömavbrott.
Vi rekommenderar att du aktiverar Holiday-läget.

7. FELSÖKNING



! VARNING!

Se säkerhetsavsnittet.

7.1 Om kylskåpet inte fungerar...

Problem	Möjlig orsak	Åtgärd
Produkten fungerar inte.	Produkten är avstängd.	Sätt på produkten.
Stickkontakten sitter inte ordentligt i eluttaget.	Stickkontakten sitter inte ordentligt i eluttaget.	Sätt i stickkontakten ordentligt i eluttaget.

Problem	Möjlig orsak	Åtgärd
Produkten bullrar.	Eluttaget är strömlöst. Produkten står ostadigt.	Anslut en annan elektrisk produkt till eluttaget. Kontakta en behörig elektriker. Kontrollera om produkten står stabilt.
Ljudligt eller visuellt larm är på.	Kylskåpet har nyligen släppts på eller temperaturen är fortfarande för hög. Temperaturen i produkten är för hög. Dörren har lämnats öppen.	Se avsnitt "Larm vid öppen dörr" eller "Larm vid för hög temperatur". Se avsnitt "Larm vid öppen dörr" eller "Larm vid för hög temperatur". Stäng dörren.
En rektangulär symbol visas istället för siffror på temperaturdisplayen.	Problem med temperatursensor.	Kontakta en behörig elektriker eller närmaste auktoriserade serviceverkstad.
Lampan fungerar inte.	Lampan är i standby-läge.	Kontakta närmaste auktoriserade serviceverkstad (kylsystemet fortsätter att hålla matvarorna kalla, men temperaturen kan inte justeras).
Lampan fungerar inte.	Lampan är trasig.	Stäng och öppna dörren. Kontakta närmaste auktoriserade serviceverkstad.
Kompressorn arbetar utan uppehåll.	Temperatur är felaktigt inställd. Många matvaror inlagda samtidigt.	Se "Användning". Vänta några timmar och kontrollera sedan temperaturen igen.
Rumstemperaturen är för hög.	Rumstemperaturen är för hög. Alltför varm mat har lagts in.	Se klimatlasstabellen på märkskylten. Låt mat svalna till rumstemperatur före infrysning.
Locket är inte ordentligt stängt.	Locket är inte ordentligt stängt.	Se avsnittet "Stängning av dörren".
Funktionen COOLMATIC är på.	Funktionen COOLMATIC är på.	Se "COOLMATIC funktion".
Det har bildats för mycket frost och is.	Dörren är inte korrekt stängd eller packningen är deformationad/smutsig.	Se avsnittet "Stängning av dörren".

Problem	Möjlig orsak	Åtgärd
Vattentömningspluggen är inte korrekt placerad.	Vattentömningspluggen är inte korrekt placerad.	Placera vattentömningspluggen på rätt sätt.
Matvaror är inte ordentligt förpackade.	Matvaror är inte ordentligt förpackade.	Förpacka matvarorna ordentligt.
Kompressorn startar inte omedelbart när COOLMATIC-knappen trycks in eller när temperaturen ändras.	Temperatur är felaktigt inställd. Detta är normalt och indikerar inte att något fel har uppstått. När temperaturen ändras.	Se "Användning". Kompressorn startar efter en stund.
Vatten rinner på den bakre väggen i kylskåpet.	Vatten rinner på den bakre väggen i kylskåpet. Vattenutloppet är igen- täppt.	Under den automatiska avfrostningen tinar frost på bakväggen. Rengör vattenutloppet.
Vatten rinner ut på golvet.	Vatten rinner ut på golvet. Smältvattensutloppet är inte anslutet till avdunstningsbrickan ovanför kompressorn.	Matvaror hindrar vattnet från att rinna in i vattenuppsamlaren. Anslut tömningslangen till avdunstningsbrickan.
Temperaturen kan inte ställas in.	Temperaturen kan inte ställas in. Funktionen FROSTMATIC eller COOLMATIC är påslagen.	Kontrollera att inga matvaror har kontakt med den bakre väggen. Stäng av FROSTMATIC eller COOLMATIC manuellt eller vänta med att ställa in temperaturen tills funktionen har återställts automatiskt. Se "FROSTMATIC- eller COOLMATIC-funktionen".
dEMO visas på displayen.	dEMO visas på displayen. Produkten är i demonstrationsläge.	Håll OK intryckt ca 10 sek tills en ljudsignal hörs och displayen släcks en stund.
Temperaturen i produkten är för låg/hög.	Temperaturen i produkten är för låg/hög. Locket är inte ordentligt stängt.	Ställ in en högre/lägre temperatur. Se avsnittet "Stängning av dörren".
Matvarornas temperatur är för hög.	Matvarornas temperatur är för hög.	Låt matvarornas temperatur sjunka till rumstemperatur innan du lägger in dem.
Många matvaror inlagda för förvaring samtidigt.	Många matvaror inlagda för förvaring samtidigt.	Lägg in färre matvaror för förvaring samtidigt.

Problem	Möjlig orsak	Åtgärd
	Dörren har öppnats för ofta.	Öppna dörren bara när det behövs.
	Kallluft cirkulerar inte i produkten.	Se till att kallluft kan cirkulera i produkten.

Kontaktta närmaste auktoriserade serviceverkstad om dessa råd inte löser problemet.

7.2 Byte av lampan

Produkten har en innerbelysning bestående av en LED-lampa med lång livslängd.

Endast servicepersonal får byta ut lampan. Kontakta din auktoriserade serviceverkstad.

7.3 Stängning av dörren

1. Rengör dörrtätningarna.
2. Justera dörren vid behov. Se monteringsanvisningarna.
3. Byt vid behov ut defekta dörrtätningar. Kontakta auktoriserat servicecenter.

8. INSTALLATION

8.1 Plats

-  Se monteringsanvisningarna för installationen.

För att säkerställa bästa prestanda, installera produkten på säkert avstånd från värmekällor såsom element, varmvattensberedare, direkt solskin, etc. Se till att luften kan cirkulera fritt runt kylens/frysens baksida.

8.2 Placering

Produkten ska installeras på en torr och välventilerad plats inomhus där omgivningstemperaturen motsvarar den klimatklass som anges på typskylten:

Klimatklass	Omgivningstemperatur
SN	+10°C till + 32°C
N	+16°C till + 32°C
ST	+16°C till + 38°C
T	+16°C till + 43°C

- Tillverkaren ansvarar inte för skador orsakade av att ovanstående säkerhetsåtgärder inte har följts.
- Denna produkt uppfyller kraven enligt EEG-direktiven.

8.4 Ventilationskrav

Luftflödet bakom produkten måste vara tillräckligt.

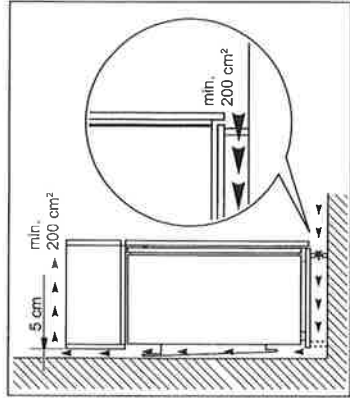

9. BULLER

Vissa ljud hörs under normal användning (kompressor, cirkulation av köldmedel).

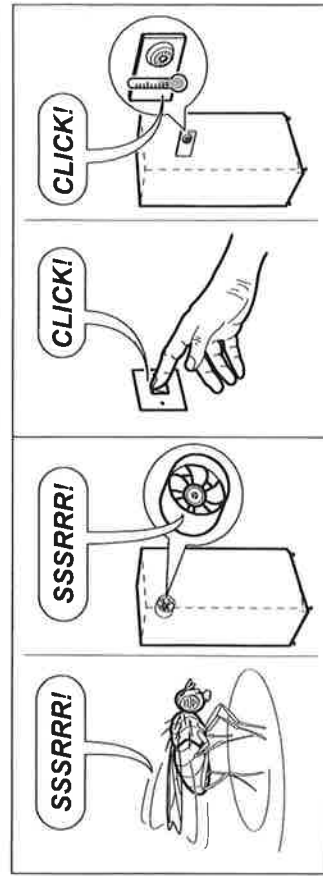
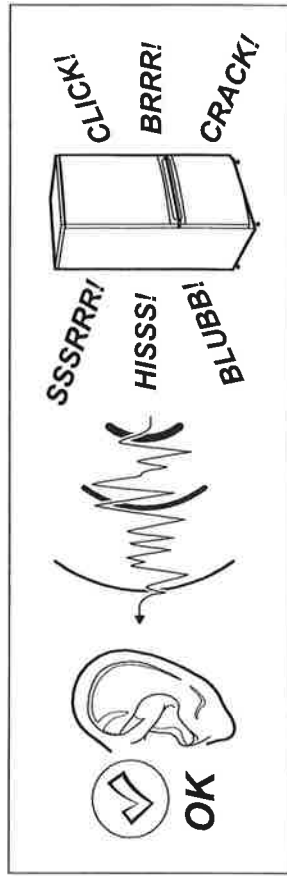

produkter märkta med symbolen  med hushållsavfallet. Lämna in produkten på

närmaste återvinningsstation eller kontakta kommunkontoret.

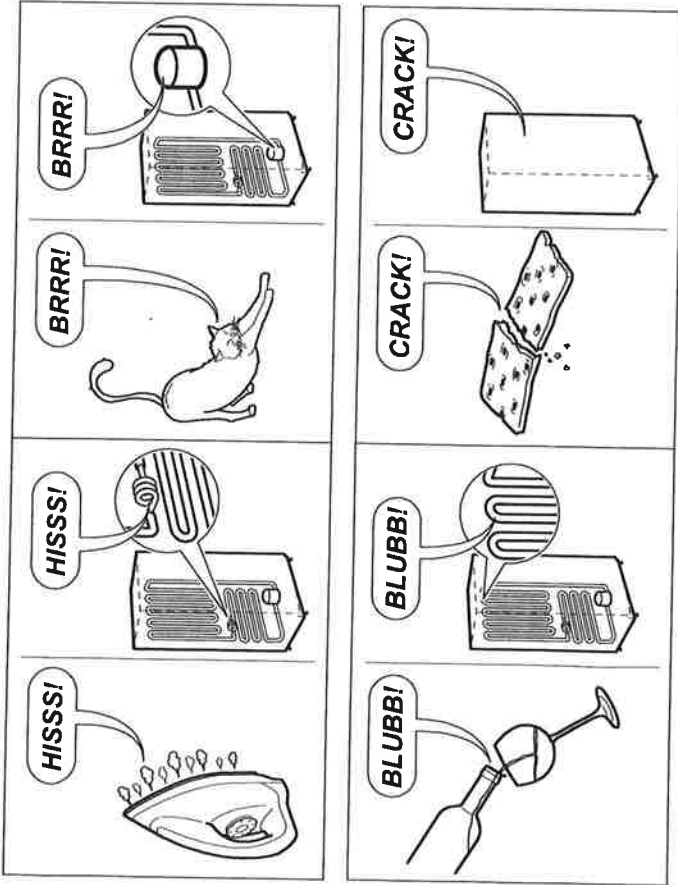

10. TEKNISKA DATA

10.1 Tekniska data

Inbyggnadsmått	
Höjd	mm 1780
Bredd	mm 560
Djup	mm 550
Nätspänning	Volt 230-240
Frekvens	Hz 50

Teknisk information finns på typskylten som sitter på insidan eller utsidan av produkten och på energietiketten.

11. MILJÖSKYDD

Återvinn material med symbolen . Återvinn förpackningen genom att placera den i lämpligt kärl. Bidra till att

skydda vår miljö och vår hälsa genom att återvinna avfall från elektriska och elektroniska produkter. Släng inte

www.husqvarna-electrolux.se/shop



222374254-B-222017



 **Husqvarna**[®]